



MICHELIN

MPX 140 HL

MPX 150 HL

Hogedrukreiniger - Gebruiksaanwijzing

Lees deze gebruiksaanwijzing vóór het gebruik aandachtig door

NL

Højtryksrensner - Instruktions vedrørende brug

Læs disse instruktioner omhyggeligt inden brug

DA

Högtryckstvätt - Bruksanvisning

Läs bruksanvisningen noggrant före användning

SV

Høytryksspyler - Bruksinstruksjoner

Les disse instruksjonene nøye før bruk

NO

Painepesuri - Käyttöohjeet

Lue ohjeet huolellisesti ennen käyttöä

FI

Πλυστικό μηχανήμα - οδηγίες χρήσης

Διαβάστε προσεκτικά αυτές τις οδηγίες πριν από τη χρήση

EL



NL	<i>Bewaar deze gebruiksaanwijzing om hem later te kunnen raadplegen. Bij problemen of moeilijkheden moet u de helpline voor de gebruikers contacteren: supporth@annovireverberi.it</i>	<i>Pagina: 03-14</i>
DA	<i>Opbevar disse instruktioner til senere brug. Kontakt kundeservicetelefonen i tilfælde af problemer eller vanskeligheder: supporth@annovireverberi.it</i>	<i>Side: 15-26</i>
SV	<i>Förvara bruksanvisningen för framtida bruk. Vid ev. problem eller frågeställningar, kontakta kundtjänst på supporth@annovireverberi.it</i>	<i>Sid.: 27-38</i>
NO	<i>Ta vare på instruksjonene for senere bruk. Ved problemer eller vanskeligheter, kontakt kundeservice: supporth@annovireverberi.it</i>	<i>Side 39-50</i>
FI	<i>Säilytä ohjeet huolellisesti tulevaa käyttöä varten. Jos kohtaat ongelmia, ota yhteys kuluttajien helpline-palveluun: supporth@annovireverberi.it</i>	<i>Sivu: 51-62</i>
EL	<i>Φυλάξτε αυτές τις οδηγίες για μελλοντικές αναφορές. Σε περίπτωση προβλημάτων ή δυσκολιών, επικοινωνήστε με τη γραμμή helpline υποστήριξης καταναλωτών: supporth@annovireverberi.it</i>	<i>Σελίδα:: 63-74</i>



Gefeliciteerd! Wij wensen U te bedanken

voor de aanschaf van deze warmwater schoonmaakmachine. U bent iemand die niet gauw tevreden te stellen is. U wilt het beste van het beste. Wij hebben deze handleiding voor U samengesteld teneinde U in staat te stellen de kwaliteit en de uitstekende prestatie van deze schoonmaakmachine op zijn juiste waarde te schatten.

Wij raden U aan deze handleiding vóór het gebruik aandachtig door te lezen. Het merk CE op Uw warmwater schoonmaakmachine duidt er op, dat de machine gefabriceerd is met inachtneming van de Europese richtlijnen wat de veiligheid betreft.

Wij bieden U verder nog een uitgebreide serie schoonmaakmachines aan, zoals :

STOFZUIGERS, als ook een complete serie **accessoires**, **chemische wasproducten** die geschikt zijn voor het reinigen van elk type vloer.

Vraag in Uw winkel de catalogus van onze artikelen.

VERTALING VAN DE OORSPRONKELIJKE GEBRUIKSAANWIJZING

Deze tekst is zorgvuldig gecontroleerd, eventuele drukfouten dienen aan de fabrikant medegedeeld te worden. Bovendien houdt hij zich het recht voor, ter verbetering van het produkt, zonder voorafgaand bericht wijzigingen aan te brengen in deze publikatie.

Verder is het verboden dit boekje geheel of gedeeltelijk zonder toestemming van de fabrikant af te drukken.

GEREEDMAKING VAN DE WARMWATER SCHOONMAAK MACHINE

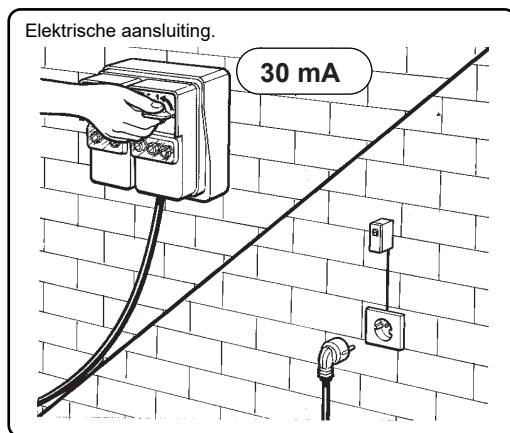
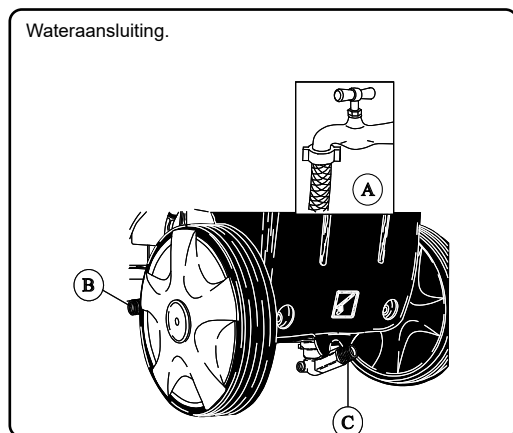
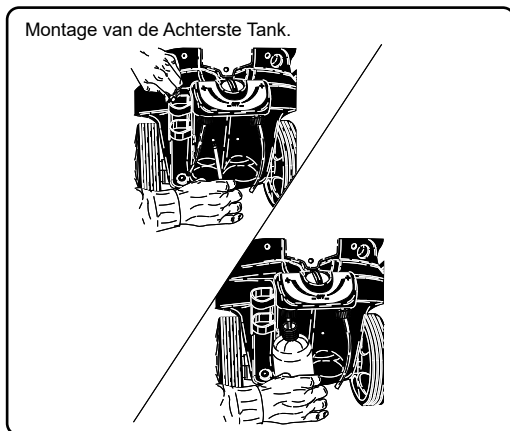
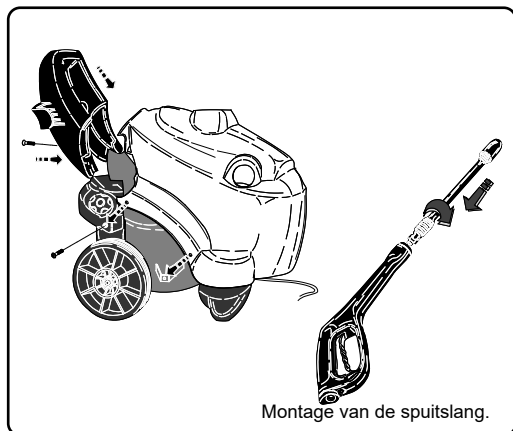

Deze handleiding verder lezen en de warmwater schoonmaakmachine nog niet op de stroom of op de waterleiding aansluiten.

BESCHRIJVING VAN DE TEKENS OP DE WARMWATER SCHOONMAAKMACHINE



De waterstraal niet op personen, dieren, stopcontacten of de machine zelf richten.



Ontsteking pompmotor.



Pas op: gevaar voor brandwonden.

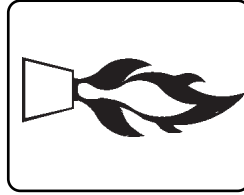

Ontsteking brander.

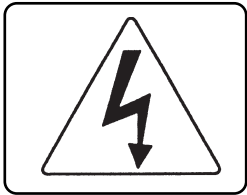

Pas op: gevaar voor blikseminslag.

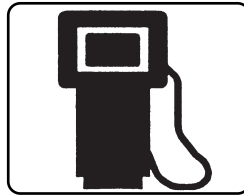

Brandstof. (dieselolie)



Aarding.



Chemisch produkt.
(wasmiddel)

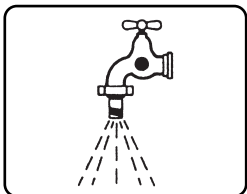

Waterinvoer.

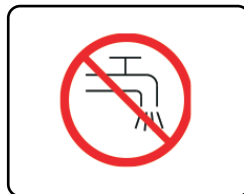

NIET MET DRINKWATER
VOEDEN.
GEBRUIK EEN SYSTEEM-
SCHEIDER VOLGENS EN-
NORM 12729 TYPE BA.

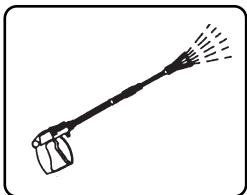

Wateruitgang.

CLASSIFICATIE VAN DE RISICO'S:

⚠ Gevaar

Voor een dreigend risico dat ernstig of dodelijk letsel kan veroorzaken

⚠ Opgelet

Voor een mogelijke risicosituatie die ernstig letsel zou kunnen veroorzaken

Belangrijk

Voor een mogelijke risicosituatie die licht letsel aan personen of lichte schade aan zaken zou kunnen veroorzaken.

INLEIDING

⚠ Opgelet

Het onderhavige boekje dient gelezen te worden vòòr de installering, in werking stelling en het gebruik van de hoge druk schoonmaakmachine.

Dit boekje maakt integraal deel uit van het produkt.

Aandachtig de aanbevelingen en de instructies in dit boekje lezen, daar zij belangrijke aanwijzingen bevatten t.a.v. de **GEbruiksVEILIGHEID EN HET ONDERHOUD**, waarbij bijzondere aandacht gewijd moet worden aan de algemene veiligheidsrichtlijnen.

DIT BOEKJE DIENT MET ZORG BEWAARD TE WORDEN VOOR VERDERE RAADPLEGINGEN.

⚠ Opgelet

De inhoud van dit boekje moet onder ter kennis worden gebracht van de gebruiker van de hogedruk-waterspuit en van degene die het gewone onderhoud erop pleegt.

KLASSIFICERING

De gebruiker dient de gebruiksvoorwaarden voor het gebruik van het apparaat, zoals voorzien in de Voorschriften, in acht te nemen, in het bijzonder dient hij zich te houden aan de beschreven klassificering.

Het hogedruk schoonmaak apparaat is een **eerste klas** apparaat wat betreft de beveiliging tegen elektrische schokken.

Het hoge druk schoonmaak apparaat wordt in de fabriek afgesteld en alle in het apparaat aanwezige veiligheidsmechanismen zijn verzegeld. **Het is niet toegestaan de afstelling er van te wijzigen.**

Het op warm water werkende schoonmaak apparaat funktioneert met een brander die met **dieselbrandstof** wordt gevoed.

Het schoonmaak apparaat moet altijd op stevig, vlak terrein gebruikt worden; bovendien mag het niet verplaatst worden wanneer het in werking is of wanneer het op het elektrische net is aangesloten.

De hogedruk-waterspuit wordt beschouwd als een vast geïnstalleerd apparaat.

Het niet in acht nemen van dit voorschrift kan gevaarlijk zijn.

Het hoge druk schoonmaak apparaat moet niet gebruikt worden in een korrosieve omgeving of waar er risico van explosie is (stoom of gas).

ALGEMENE VEILIGHEIDSVORSCHRIFTEN VOOR HET GEBRUIK VAN DE HOGE DRUK SCHOONMAAK APPARATEN

⚠ Opgelet

- De elektrische aansluiting dient uitgevoerd te worden door bekwaam personeel, dat in staat is te werk te gaan met inachtneming van de heersende voorschriften (moet men zich houden aan hetgeen de norm IEC 60364-1 voorschrijft) en overeenkomstig de instructies van de fabrikant.

Een fout uitgevoerde aansluiting kan schade veroorzaken aan personen, dieren of voorwerpen, waarvoor de fabrikant niet verantwoordelijk gesteld kan worden.

Het hoge druk schoonmaak apparaat met een prestatie van minder dan 3 kW is voorzien van een stekker voor aansluiting op het elektrische net. In dit geval dient nagegaan te worden of het elektrische vermogen van de installatie en van de stopcontacten geschikt is voor het maximum vermogen van het apparaat, als aangegeven op het kentekenplaatje (kW).

In twijfelgevallen dient men zich te wenden tot gekwalificeerd- personeel. Indien stopcontact en stekker van het apparaat niet overeenkomen, moet het contact worden vervangen met een ander, daarvoor geschikt type, door bekwaam personeel.

- Alvorens het apparaat aan te sluiten, dient men na te gaan of de kenteken gegevens overeenkomen met die van het elektrische distributienet.

- Gebruik geen verlengsnoeren om de hogedrukreiniger te voeden. Als verlengsnoeren worden gebruikt, moeten stekker en stopcontact waterdicht zijn. Ongeschikte verlengsnoeren kunnen gevaarlijk zijn.

- De elektrische veiligheid van dit apparaat is alleen verzekerd, indien het korrekt is aangesloten op een efficiënte aardings-

installatie als voorzien in de van kracht zijnde voorschriften inzake elektrische veiligheid (moet men zich houden aan hetgeen de norm IEC 60364-1 voorschrijft).

Het is noodzakelijk deze fundamentele veiligheidsvereiste in acht te nemen; in twijfelgevallen een nauwgezette controle van het apparaat aanvragen bij bekwaam personeel.

De fabrikant kan niet verantwoordelijk gesteld worden voor schade veroorzaakt doordat men de installatie niet heeft geaard.

- Het schoonmaak apparaat dient op het elektrische net te worden aangesloten via een veel-polige schakelaar met kontaktopeningen van minstens 3 mm en met voor het apparaat geschikte eigenschappen (deze vereiste is niet van toepassing voor de schoonmaak apparaten met stekker met een vermogen van minder dan 3kW).

Het wordt aanbevolen om de stroomvoorziening van deze machine te voorzien van een aardlekschakelaar die de voeding onderbreekt als de lekstroom naar de aarde groter is dan 30 mA gedurende 30 ms of een apparaat dat het aardingscircuit controleert.

- Het apparaat is pas uit het elektrische net geschakeld, na het uittrekken van de stekker of wanneer de veel-polige schakelaar op de installatie wordt afgezet.

- Het veronachtzamen van bovenstaande voorschriften ontheft de fabrikant van alle aansprakelijkheid en wordt beschouwd als nalatig gebruik van het produkt.

De hogedruk-waterspuit wordt beschouwd als een vast geïnstalleerd apparaat.

- De hogedruk-waterspuiten met "Total stop"-mechanisme zijn uitgeschakeld wanneer de veelpolige schakelaar in de stand "O" staat of wanneer de stekker uit het stopcontact verwijderd is.

- De hogedrukreiniger moet onder toezicht van de gebruiker werken.

- De hogedrukreiniger is niet bestemd voor gebruik door kinderen, jongeren, personen met beperkte fysieke, sensorische of mentale capaciteiten, in staat van dronkenschap, zonder ervaring en kennis.

De gebruiker moet op de hoogte worden gesteld van de gebruiksaanwijzingen van het apparaat door iemand die verantwoordelijk voor zijn veiligheid is.

Kinderen dienen onder toezicht te staan om zich ervan te verzekeren dat zij niet met de hogedrukreiniger spelen.

- Alleen originele accessoires gebruiken die een veilig gebruik van het apparaat garanderen.

- De flexibele aansluitslang tussen de spuit en het schoonmaak apparaat mag niet beschadigd worden. In geval van beschadiging onmiddellijk vervangen. De slang moet de toegestane druk, de productiedatum en de naam van de fabrikant vermelden.

- Slangen, tussenstukken en koppelingen voor de hoge druk zijn van belang m.b.t. de veiligheid van het schoonmaak apparaat. Alleen originele, door de fabrikant goedgekeurde onderdelen gebruiken.

- Het schoonmaak apparaat niet gebruiken wanneer zich personen en/of dieren binnen het bereik er van bevinden.

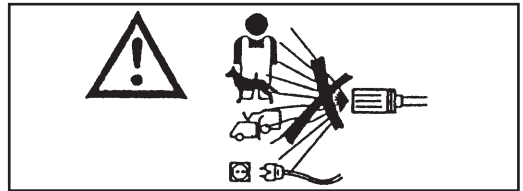

- De stralen onder hoge druk kunnen gevaarlijk zijn, indien er niet korrekt te werk wordt gegaan. De straal mag niet op personen en/of dieren, op elektrische apparatuur of op het apparaat zelf gericht worden.

- De waterstraal onder hoge druk veroorzaakt een reactiekracht op de spuit. De handvaten van de spuit dus goed vasthouden.

den.

- Bij het gebruik van het schoonmaak apparaat moet men rekening houden met het type van uit te voeren schoonmaakwerk.

Men dient zich te beschermen tegen de uitwerping van vaste voorwerpen of van bijtmiddelen, door het dragen van daarvoor geschikte beveiligingskleding. (Handschoenen, bril, enz.).

- Bij het gebruik van het schoonmaak apparaat moet men rekening houden met de plaats waar schoongemaakt moet worden (bijv. levensmiddelenfabriek of farmaceutische industrie, enz.). Men moet de betreffende voorschriften en veiligheidscondities in acht nemen.

- Tijdens het gebruik is het verboden de trekker (stophendel) in de stand van water toevoer te blokkeren.

- Het schoonmaak apparaat dat warm water gebruikt voor de verwarming van het water, wordt bediend door een met dieselbrandstof gestookte brander. Het gebruik van andere brandstoffen is gevaarlijk.

- Alvorens het apparaat te reinigen of een onderhoudsbeurt uit te voeren, dient het uit het elektrische net en waterleiding te worden gezet.

- Periodiek, maar minstens eens per jaar, dient men het beveiligingssysteem door iemand van onze technische dienst laten controleren.

- De machine is bestemd voor gebruik buiten. Indien het apparaat gebruikt wordt in een gesloten ruimte, laat u een aangepast rookafzuig- en ventilatiesysteem installeren.

- Tijdens de werking dient men het op warm water werkend schoonmaak apparaat onder controle te houden.

- Er voor zorg dragen, dat de openingen van ventilatie, van de warmte-afrijving of

van de dampuitgang voor de op warm water werkende apparaten niet verstopt raken.

- Het apparaat niet gebruiken indien de voedingskabel is beschadigd. In dit geval dient men zich voor de vervanging er van uitsluitend te wenden tot iemand van onze technische dienst. De voedingskabel van dit apparaat kan niet door de gebruiker zelf vervangen worden.

- De elektrische voedingskabel mag nooit mechanisch onder spanning staan en het traject ervan dient te zijn beschermd tegen onopzettelijke belemmingen.

- Het gebruik van elektrische apparaten vraagt de inachtneming van enkele fundamentele regels.

- Het apparaat niet met natte handen of voeten aanraken

- Het apparaat niet blootvoets of met ongeschikte kleding gebruiken

- Niet aan het snoer of aan het toestel zelf trekken om de stekker uit het stopcontact te halen. (Voor hogedruk-waterspuiten met een vermogen van minder dan 3Kw, voorzien van een stekker)

- Ingeval van kapot gaan en/of slechte werking van het apparaat, dit uittrekken (door hem af te koppelen van het elektriciteitsnet door middel van de veelpolige schakelaar of door de stekker uit het stopcontact te halen, voor hogedruk-waterspuiten met een vermogen van minder dan 3 Kw, en van de waterleiding) en er niet zelf aan prutsen.

- Zich in geval van een ongeval tot een arts of een eerstehulpafdeling wenden.

Het hogedruk schoonmaak apparaat is een **eerste klas** apparaat wat betreft de beveiliging tegen elektrische schokken.

De fabrikant kan niet verantwoordelijk gesteld worden, indien het bovenstaande niet in acht genomen wordt, hetgeen een slordig gebruik van het produkt betekent.

GEBRUIKSBESTEMMING

De machine is uitsluitend bestemd voor het schoonmaken van machines, voertuigen, gebouwen, gereedschap en oppervlaktes in het algemeen, die zich er toe lenen schoongemaakt te worden met een waterstraal met wasmiddel onder hoge druk tussen 25 en 250 bar (360 - 3600 PSI).

Dit apparaat is ontworpen met het doel gebruikt te worden met wasmiddelen die door de fabrikant geleverd of aangeraden worden. Het gebruik van andere wasmiddelen of chemische stoffen kunnen de veiligheid van het apparaat nadelig beïnvloeden.

Dit apparaat dient alleen gebruikt te worden voor het doel waarvoor het bestemd is.

Elk ander gebruik moet als onjuist of onverstandig beschouwd worden.

Voorbeelden van een onverstandig gebruik zijn:

- Wassen van oppervlaktes die zich er niet toe lenen behandeld te worden met een straal onder hoge druk.
- Het wassen van personen, dieren, elektrische apparaten en het apparaat zelf.
- Het gebruik van ongeschikte wasmiddelen of chemische stoffen.
- Het blokkeren van de trekker (hefboom op de spuitslang), terwijl het apparaat op de spuitstand staat.

De fabrikant kan niet verantwoordelijk gesteld worden voor eventuele schade voortkomend uit onjuist of verkeerd gebruik.

Wat de veiligheid betreft zijn de warmwater schoonmaakmachines gefabriceerd overeenkomstig de Europese voorschriften.

VOORAFGAANDE VERRICHTINGEN

UITPAKKEN

Na het apparaat uitgepakt te hebben, dient men te controleren of de hoge druk schoonmaakmachine niet beschadigd is. In twijfelgevallen de machine niet gebruiken en zich tot de leverancier wenden.

De verpakkingselementen (zakken, dozen, spijkers, enz.) mogen niet binnen het bereik van kinderen blijven, want zij vormen een mogelijke bron van gevaar, en moeten als afval verwerkt of bewaard worden in overeenstemming met de nationale milieu-voorschriften.

MONTAGE VAN DE AFZONDERLIJKE ONDERDELEN VAN DE MACHINE

De machine wordt door de fabrikant geassembleerd voor wat betreft de fundamentele onderdelen en van die delen die betrekking hebben op de veiligheid.

Vanwege de verpakking en het vervoer worden enkele elementen van de schoonmaakmachine los bijgeleverd.

De gebruiker kan deze delen zelf monteren, als hij de instructies die in elk montage-pakket vervat zijn, opvolgt.

IDENTIFIKATIE PLAATJE

Het identifikatie-plaatje met de voornaamste technische eigenschappen van Uw schoonmaakmachine bevindt zich op de kar en is goed zichtbaar.

⚠ Opgelet

Bij aankoop controleren of het produkt voorzien is van het plaatje. Zo niet, dan onmiddellijk de fabriek of de leverancier op de hoogte stellen.

De apparaten zonder identifikatie-plaatje mogen niet gebruikt worden, of de fabriek kan niet verantwoordelijk gesteld worden voor schade. Producten zonder plaatje dienen als anoniem en mogelijk zelfs gevaarlijk beschouwd worden.

VULLEN VAN DE BRANDSTOFTANK

De tank vullen met brandstof voor dieselmotoren (Fig. 1)

⚠ Opgelet

Geen andere brandstof gebruiken als die aangegeven op het identifikatie-plaatje. Gedurende de werking van de schoonmaak machine geregeld het brandstofpeil controleren.

Indien de machine zonder brandstof draait, kan er schade veroorzaakt worden aan de dieseloliepomp.

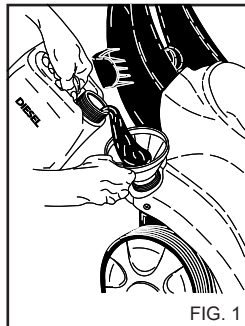

VULLING VAN DE WASMIDDELTANK

⚠ Opgelet

Uit de serie aangeraden produkten dat wasmiddel kiezen, dat geschikt is voor het type uit te voeren schoonmaak en met water verdunnen (Fig. 2) volgens de op de verpakking aangegeven voorschriften.

De wasmiddeltank met het verdunde produkt vullen (Fig. 3)

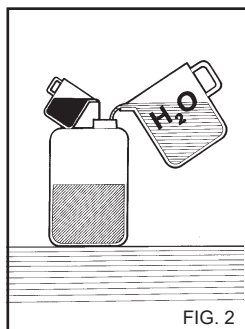

Vraag aan Uw leverancier de catalogus van de reinigingsmiddelen die gebruikt kunnen worden voor het type uit te voeren schoonmaak en de soort te behandelen oppervlakte.

Na het gebruik met een wasmiddel dient het aanzuigcircuit van het wasmiddel met schoon water gespoeld te worden.

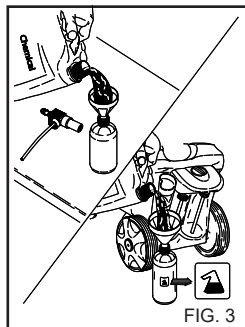

WAS-ZEEP KIT.

(Indien aanwezig).

Draai aan de schakelaar om de gewenste bak te kiezen. De toevoer van het schoonmaakmiddel is alleen mogelijk bij een lage druk. (Fig. 4).

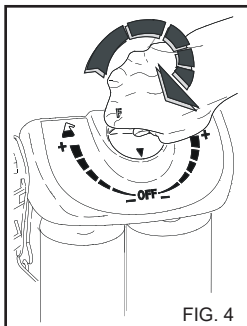

FIG. 4

STUUR- EN KONTROLE INRICHTING

⚠ Opgelet

Alvorens het apparaat aan te sluiten op de waterleiding en op het elektrische net, dient men de functie van de stuur- en controle knoppen te kennen.

Deze verrichtingen uitvoeren als beschreven in de handleiding en op de betreffende afbeeldingen.

VEILIGHEIDSVORZIENINGEN

De veiligheidsvoorzieningen dienen ter bescherming van de gebruiker en de apparatuur, mogen niet eigenhandig gerepareerd worden of voor andere dan hun eigen functie gebruikt worden.

Veiligheidsklep: Dient om het hydraulische hogedruksysteem te beschermen in geval van defecten van de by-passklep of in geval van verstopping van het hydraulische hogedruksysteem. De veiligheidsklep is door de fabrikant afgesteld en verzegeld.

Werkzaamheden aan de veiligheidsklep zijn uitsluitend aan het servicecentrum voorbehouden.

Veiligheidsvoorziening op de handgreep van de lans: Verhindert de onbedoelde bediening van de hendel van de handgreep.

Thermische beveiliging: De thermische beveiliging stopt de machine in geval van thermische oververhitting van de elektrische motor.

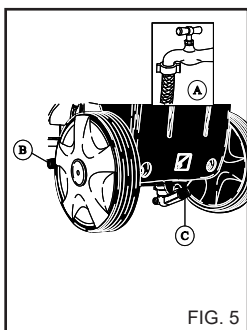

FIG. 5

AANSLUITINGEN OP DE WATERLEIDING

De voedingslang aansluiten op het net (Fig. 5A) en op de koppeling van de warmwater schoonmaakmachine (Fig. 5B).

Kontrolleren of de waterleiding voldoende water en druk van het water levert voor de werking van de schoonmaakmachine 2 + 8 BAR. (29+116PSI). Max. voedingstemperatuur van het water 50°C (122°F).

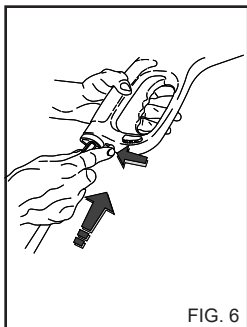

FIG. 6

De hoge druk slang op de warmwater schoonmaakmachine aansluiten (Fig. 5C) en op de spuitslang (Fig. 6).

⚠ Gevaar

De hoge druk schoonmaakmachine mag alleen met schoon water gebruikt worden.

Vuil of zandig water, corrosieve chemische producten of verdunningsmiddelen kunnen ernstige schade aan de hoge druk schoonmaakmachine veroorzaken.

⚠ Gevaar

Zuig nooit vloeistoffen met onverdunde oplosmiddelen of zuren op! Bijv. benzine, verfverduunners of dieselolie. De door de lans geproduceerde nevel is zeer ontvlambaar, ontplofbaar en giftig.

Het veronachtzamen van bovenstaande voorschriften onthet de fabrikant van alle aansprakelijkheid en wordt beschouwd als nalatig gebruik van het product



Belangrijk

Neem de voorschriften gegeven door het nutsbedrijf voor de watervoorziening in acht.

De geldende reguleringen bepalen dat het apparaat niet op het drinkwaternet mag worden aangesloten als er geen geschikte systeemscheider aanwezig is.

Gebruik een geschikte systeemscheider volgens EN-norm 12729 Type BA.

Water dat door een systeemscheider loopt wordt niet meer als drinkwater geïdentificeerd.

⚠ Opgelet

Sluit de machine niet aan op drinkwaterreservoirs.

AANSLUITING OP HET ELEKTRISCH NET

De aansluiting op het elektrische net dient uitgevoerd te worden door gekwalificeerd personeel dat in staat is te werken in overeenstemming met de geldende normen en wetten.

Kontrolleren of de netspanning overeenkomt met de spanning van de hoge druk schoonmaakmachine, afleesbaar op het identifikatie-plaatje.

⚠ Gevaar

- De voedingskabel moet worden beschermd tegen onopzettelijke beklemmingen.

- Het apparaat niet gebruiken indien de voedingskabel is beschadigd.

- Het gebruik van elektrische apparaten vraagt de inachtneming van enkele fundamentele regels.

- Het apparaat niet met natte handen of voeten aanraken
- Het apparaat niet blootvoets of met ongeschikte kleding gebruiken
- Niet aan het snoer of aan het toestel zelf trekken om de stekker uit het stopcontact te halen. (Voor hogedruk-waterspuiten met een vermogen van minder dan 3Kw, voorzien van een stekker)

Het hogedruk schoonmaak apparaat is een eerste klas apparaat wat betreft de beveiliging tegen elektrische schokken.

De fabrikant kan niet verantwoordelijk gesteld worden, indien het bovenstaande niet in acht genomen wordt, hetgeen een slordig gebruik van het produkt betekent.

GEbruik VAN DE WARMWATER SCHOONMAAK-MACHINE

A - Ontstekingschakelaar
B - Doseerkraan van het wasmiddel (indien aanwezig)

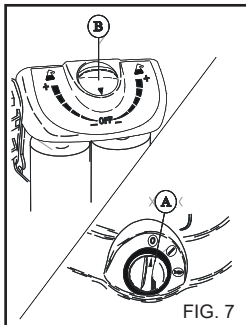

IN WERKING STELLING VAN DE WARMWATER SCHOONMAAKMACHINE

- 1) De watertoevoerkraan (Fig. 5A) openen.
- 2) Sluit de hogedruk-waterspuit aan op het elektriciteitsnet door middel van de veelpolige schakelaar of door de stekker in het stopcontact te steken.
- 3) De schoonmaakmachine aanzetten door de ontstekingschakelaar op de stand "I" te draaien (Fig. 7A).

⚠ Opgelet

De hogedruk-waterstraal genereert een reactiekracht op de lans. Houd beide handgrepen van de lans stevig vast.

- 4) Op de knop van het handvat drukken en de wasbeurt beginnen.
- 5) Voor de werking van het schoonmaakapparaat met warm water, draai de startknop in de stand Warm Water. (Fig. 7A).

⚠ Opgelet

De hogedruk-waterspuiten die voorzien zijn van het systeem "Total stop" starten en stoppen de motor wanneer de hendel op de handgreep van de lans wordt ingedrukt of losgelaten.

⚠ Gevaar

Zet de hendel van het handvat niet vast op de afgifte-stand.

BELANGRIJK!

Om eventuele onzuiverheden of luchtballen uit het hydraulische circuit te verwijderen, het apparaat even laten werken zonder sproeislans en het water enkele seconden laten lopen. Eventuele onzuiverheden zouden de sproeier kunnen verstopen en de werking ervan belemmeren (Fig. 8).

GEbruik VAN DE ACCESSOIRES.

GEbruik VAN DE REGELBARE SPROEIKOP MULTIREG (Fig. 9)

De keus van de druk wordt uitgevoerd bij een gesloten pistool.

Wassen met lage druk en afzuiging van het reinigingsmiddel. (Versie met aanzuiging van schoonmaakproduct)

De sproeikop naar buiten draaien.

Hoge druk reiniging met

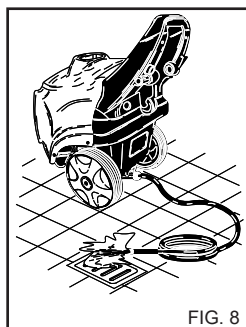

geconcentreerde waterstraal:
 de sproeikop tegen de klok in draaien.

Hoge druk reiniging met een waaivormige waterstraal:
 kloksgewijs aan de sproeikop draaien.

DRAAIKOP (Optioneel accessoire)

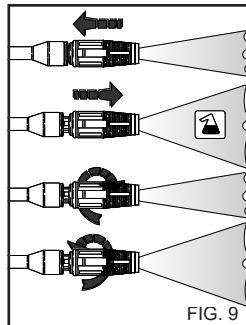

De hogedrukreiniger kan voorzien zijn van een kop met draaiende spuitmond voor het reinigen van hardnekkig vuil.

⚠ Gevaar

Richt de straal vanaf een vrij grote afstand, om schade veroorzaakt door de hoge druk te voorkomen.
 Richt de straal niet op mensen, dieren, stopcontacten.

STOPZETTEN VAN DE WARMWATER SCHOONMAAKMACHINE

- 1) Doof de brander door de startknop te draaien in de stand "I". (Fig. 7A).
- 2) De warmwater schoonmaakmachine tenminste 30" laten werken om de ketel af te laten koelen.
- 3) De Warmwater schoonmaakmachine stopzetten door de ontstekingschakelaar op de "0" stand te draaien (Fig. 7A).
- 4) De druk van de AP slang ontlasten door op de knop van het pistool te drukken.
- 5) Koppel de hogedrukwaterspuit af van het elektriciteitsnet door middel van de magnetothermische schakelaar of door de stekker uit het stopcontact te halen.
- 6) De kraan van de watertoevoer (Fig. 5A) dichtdoen.

⚠ Opgelet.

- Wanneer de hogedruk-waterspuit (ook maar tijdelijk) wordt achtergelaten, moet zij worden uitgeschakeld via de veelpolige schakelaar of door de stekker uit het stopcontact te halen.

- De hogedruk-waterspuiten met "Total stop"-mechanisme zijn uitgeschakeld wanneer de veelpolige schakelaar in de stand "0" staat of wanneer de stekker uit het stopcontact verwijderd is.

- Wanneer de hogedruk-waterspuit niet wordt gebruikt, de beveiliging van de handgreep sluiten. (fig. 10)

- Als men de hogedruk-waterspuit droog laat werken, veroorzaakt dat ernstige schade aan de afdichtende pakkingen van de pomp.

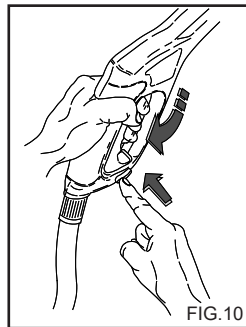

RAADGEVINGEN VOOR HET GEBRUIK VAN REINIGINGSMIDDELEN

⚠ Opgelet

Deze warmwater schoonmaakmachine is bedoeld voor het gebruik van wasmiddelen die door de fabrikant geleverd of aanbevolen worden.

Het gebruik van andere wasmiddelen of chemische stoffen kan nadelige gevolgen hebben voor de veiligheid van de schoonmaakmachine.

1) Ter bescherming van de omgeving wordt aangeraden het wasmiddel op verstandige wijze te gebruiken volgens de aanwijzingen op de verpakking van het middel.

2) Kiest U uit de serie aangeraden producten dat wasmiddel dat geschikt is voor het type schoonmaak en verdunt U het met water volgens de aanwijzingen op de verpakking of in de catalogus van de meest geschikte wasmiddelen voor het type schoonmaakmachine met warm of koud water.

3) Vraagt U de catalogus der wasmiddelen aan bij Uw leverancier.

WERKMETHODE VOOR HET KORREKTE SCHOONMAKEN MET GEBRUIK VAN WASMIDDELEN.

1) De oplossing van het meest geschikte wasmiddel voor het type vuil en te wassen oppervlakte klaarmaken.

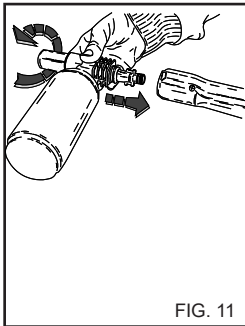

FIG. 11

2) Haal de verlengbuis van de handgreep en monteer de kit voor het sproeien van schoonmaakproduct (fig. 11), zet het schoonmaakapparaat in werking en besproei het te wassen oppervlak van onder naar boven.

Voor de versie met aanzuiging van schoonmaakproduct, open de doseerkraan (Fig. 7B) en breng de spuitmond naar voren. Laat enkele minuten werken.

3) Zorgvuldig de gehele oppervlakte spoelen met een beweging van boven naar beneden met warm of koud water onder hoge druk.

4) Na het gebruik met schoonmaakproduct, het watercircuit spoelen: de pomp 1 minuut laten draaien met de doseerkraan volledig dichtgedraaid.

ONDERHOUD

DE GEBRUIKER MAG ALLEEN DIE VERRICHTINGEN UITVOEREN WAARVOOR IN DIT BOEK TOESTEMMING WORDT GEGEVEN. ELKE ANDERE HANDELING IS VERBODEN.

⚠ Gevaar

Voor de onderhoudsbeurten van de ketel, van de hogedruk pomp, van het elektrische gedeelte en van die onderdelen die met de veiligheid te maken hebben, dient men zich te wenden tot onze Service Dienst.

De fabrikant staat niet in voor beschadigingen, wijzigingen, reparaties en onderhoudsbeurten die niet korrekt door derden uitgevoerd zijn op het artikel, zonder uitdrukkelijke toestemming van de fabrikant.

De documentatie van de reparaties, van de geprogrammeerde assistentie, als ook van eventueel bij het apparaat behorende certifikaten overeenkomstig de van kracht zijnde wetgeving (norm IEC 60364-1) dienen zorgvuldig bewaard te blijven samen met het Instructie-boekje.

Periodiek, maar tenminste eens per jaar, moet het apparaat aan een algehele controle van de veiligheidsmechanismen en van de afstelling door onze technische dienst onderworpen worden.

Vooraf moet het met warm water werkend schoonmaak apparaat dat in de fabriek is afgesteld aan een controle van het uitlaatgas onderworpen worden.

De afstelling zoals die door de fabrikant is bepaald, voorziet een verbranding van het gas met CO van minder dan 0,04% en een hoeveelheid rook gelijk aan het rookpunt no. 2 Shell-Bacharach, overeenkomstig de van kracht zijnde normen.

⚠ Gevaar

Alvorens aan de onderhoudsbeurt te beginnen, de schoonmaakmachine uit de stroom sluiten door middel van de veelpolige schakelaar of door de stekker uit het stopcontact te halen en uit de watertoevoer sluiten. Door de toevoer kraan dicht te draaien (Zie de hoofdstukken betreffende aansluiting op het elektriciteitsnet en de waterleiding). Na de onderhoudsbeurt eerst controleren of alle afsluitplaten weer korrekt zijn gemonteerd en met de schroeven zijn vastgedraaid, vòòr de schoonmaakmachine aan te sluiten op de stroom en op de watertoevoer.

Indien men dit voorschrift niet volgt, ontstaat er gevaar van blikseminslag.

VOORZORGSMAATREGELEN TEGEN BEVRIEZING

De schoonmaakmachine mag niet aan vorst worden blootgesteld.

Indien het apparaat na het schoonmaken in een ijskoude ruimte wordt opgeborgen en misschien voor lange tijd niet gebruikt zal worden, is het noodzakelijk een anti-vries middel in de schoonmaakmachine te doen, teneinde ernstige schade aan het hydraulische circuit te voorkomen.



FIG. 12

WERKWIJZE VOOR DE ANTI-VRIES (Fig. 12)

- 1 - De watertoevoer (kraan) afsluiten, de voedingskabel losmaken en de schoonmaakmachine draaien, tot hij helemaal leeg is.
- 2 - Stop de hogedrukwaterspuit met de ontstekingschakelaar op de stand "0" (Fig. 7A).
- 3 - Dompel de toevoerslang onder in de bak met antivriesoplossing.
- 4 - Start de hogedruk-waterspuit met de ontstekingschakelaar op de stand "I".

- 5 - Een bak klaarmaken met de anti-vries oplossing.
- 6 - De anti-vries ook door de opzuiger van het wasmiddel laten opzuigen.
- 7 - De schoonmaakmachine uitdoen en de stroom uitschakelen door middel van de veelpolige schakelaar of door de stekker uit het stopcontact te halen.
- 8 - De schoonmaakmachine uitdoen en de stroom uitschakelen.

⚠ Opgelet

Het antivriesmiddel is een produkt dat het milieu kan verontreinigen, lees derhalve voor het gebruik de aanwijzingen op de verpakking van het produkt aandachtig door. (Laat het niet in het milieu verloren gaan.)

VERVERSING VAN DE POMPOLIE

Moet de hulp van de technische servicedienst worden ingeroepen voor verversing.

REINIGING VAN FILTER EN DIESELOLIETANK

Het dieseloliefilter demonteer en vervangen (Fig. 13)
Het filter regelmatig vervangen.

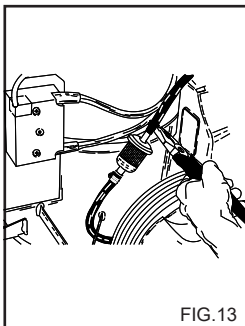

FIG.13

REINIGING VAN HET WATERFILTER

Geregeld het waterfilter schoonmaken en eventueel vuil verwijderen (Fig. 14).

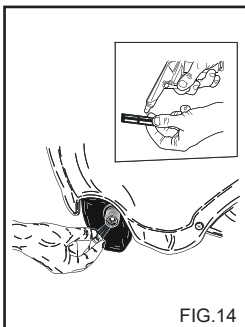

FIG.14

VERVANGING VAN DE HOGE DRUK SPROEIER

Periodiek is het nodig de hoge druk sproeier op de spuitslang te vervangen, daar dit onderdeel aan slijtage onderhevig is. Men merkt het wanneer de sproeier versleten is, doordat dan de bedrijfsdruk van de schoonmaakmachine vermindert. Voor een eventuele vervanging zich tot de leverancier of de winkel wenden voor informatie.

ONTKORSTING

Af en toe is het nodig de korstlaag te verwijderen, daar de in het water aanwezige kalksteen zich binnen in het hydraulische circuit en in de serpentine afzet, zodat ze verstopt raken.

Wij raden U aan dit werk door een Service Dienst van ons artikel te laten uitvoeren, hetgeen U geld bespaart en de efficiëntie van de schoonmaakmachine verhoogt.

KORTE SAMENVATTING VAN HET NORMALE ONDERHOUD DOOR DE GEBRUIKER.

Beschrijving van de werkzaamheden:

Kontrolle van de elektrische kabel en van de hoge druk slangen en de koppelingen	na elk gebruik
Vervanging en reiniging dieselolie filters	elke 100 uur
Reiniging waterfilter	elke 50 uur

KORTE SAMENVATTING VAN DE BUITENGEWOON ONDERHOUD VOOR REKENING VAN DE SERVICE DIENST

Beschrijving van de werkzaamheden:

Ketel

Reiniging serpentine	elke 200 uur
Ontkorsing serpentine	elke 300 uur

Schoonmaken dieselolie pomp	elke 200 uur
vervanging dieselolie sproeier	elke 200 uur
Regeling elektroden	elke 200 uur
Vervanging elektroden	elke 500 uur

Vervanging pakkingen pomp AP	elke 500 uur
Vervanging sproeier van de spuit	elke 200 uur
Afstelling en controle veiligheidsinrichting	eens per jaar

Nederlands

BELANGRIJK

De aangegeven tijden zijn voor normale bedrijfsomstandigheden. Bij zware omstandigheden moet men de werkzaamheden vaker uitvoeren.

Voor het onderhoud en/of reparaties alleen originele onderdelen gebruiken, die betere kwaliteit en betrouwbaarheid garanderen. Als er geen originele vervangingsonderdelen worden gebruikt, is de fabrikant van alle aansprakelijkheid ontheven en is de aansprakelijkheid van toepassing op degene die de werkzaamheden heeft verricht.

INAKTIVITEIT

Indien het apparaat voor lange tijd niet gebruikt wordt, is het noodzakelijk alle voedingsbronnen te onderbreken, de tanks met vloeistof te legen en zorg te dragen voor de bescherming van die delen, die aan schade onderhevig zijn als gevolg van stofophoping.

De delen die schade zouden ondervinden als gevolg van uitdroging zoals de buizen, invetten. Wanneer ze weer in bedrijf gesteld worden, controleren of er geen barsten of sneden zitten in de wateraansluitingsbuizen.

Olie en chemicaliën moeten als afval worden verwerkt in overeenstemming met de geldende voorschriften.

SLOPEN

Als men besluit om de hogedrukreiniger af te danken, moet men hem onwerkzaam maken door het netsnoer af te snijden.

Men adviseert bovendien om de onderdelen van de hogedrukreiniger die gevaar kunnen opleveren onschadelijk te maken, vooral voor kinderen die de afgedankte hogedrukreiniger als speelgoed zouden kunnen gebruiken.

Dit product is speciaal afval van het type AEEA, en voldoet aan de vereisten van de nieuwe richtlijnen ter bescherming van het milieu. Het moet apart van het normale afval verwerkt worden, met inachtneming van de geldende wetten en voorschriften.

Geen gedemonteerde, weg te gooien delen gebruiken als onderdelen voor in gebruik zijnde apparaten.

Nederlands

DEFEKTEN EN OPLOSSINGEN

Alvorens de werkzaamheden uit te voeren, de hoge druk schoonmaakmachine uit de stroom schakelen door middel van de veelpolige schakelaar of door de stekker uit het stopcontact te halen en de watertoevoer schakelen.

DEFEKTEN	OORZAKEN	OPLOSSINGEN
Na het omdraaien van de schakelaar, slaat de schoonmaakmachine niet aan.	Niet op stroom aangesloten. De thermische beveiliging slaat aan.	De stroomspanning controleren (zie technische eigenschappen). Opnieuw. (mocht het weer gebeuren, dan Techn. Dienst bellen).
Afwezigheid stoomstraal of het watercircuit onder hoge druk lekt.	Waterfilter verstopt. Aansluiting op waterleiding defect. Kraan waterleiding gesloten. Lek hogedrukcircuit.	Filter reinigen. Controleren. Opendraaien. Een Service-Centrum contacteren.
De pomp draait maar haalt de nominale druk niet.	Waterfilter verstopt. Aansluiting op waterleiding defect. Drukregelklep staat op het minimum. Straalpijp lans versleten. Vuile of versleten kleppen. Kraan schoonmaakproduct open. Drukregelaar op lans open (indien aanwezig).	Filter reinigen. Controleren. Regelen Een Service-Centrum contacteren. Een Service-Centrum contacteren. Dichtdraaien. Sluiten.
De lans is open en de druk schommelt voortdurend.	Straalpijp verstopt of vervormd. Voeding ontoereikend. Kraan schoonmaakproduct open.	Reinigen of contact opnemen met een Service-Centrum. Controleren. Dichtdraaien
Wanneer de temperatuurregelaar in de gewenste stand wordt gezet, ontsteekt de warmwaterketel niet.	Geen brandstof.	Controleer het brandstofniveau in de tank en controleer de aanwezigheid van water in het circuit voor de brandstofaanzuiging,
Water niet voldoende warm.	Stand temperatuurregelaar. Filters verstopt. Slang ketel verstopt door kalkafzettingen.	Controleren. Reinigen of vervangen. Contact opnemen met een Service-Centrum.
Teveel rook uit schoorsteen.	Verkeerde verbranding. Brandstof vervuild door onzuiverheden of water.	Reinigen of vervangen brandstoffilters. Contact opnemen met een Service-Centrum. De brandstoftank ledigen en zorgvuldig schoonmaken. De brandstoffilters reinigen.
Aanzuiging schoonmaakproduct ontoereikend.	Kraan dicht. Schoonmaakproduct opgebruikt. Slang of buis verstopt.	Opendraaien. Vul het reservoir met schoonmaakproduct. Contact opnemen met een Service-Centrum.
Waterlek kop.	Pakkingen versleten.	Contact opnemen met een Service-Centrum.
Aanwezigheid van water in de olie	Te hoge vochtigheidsgraad in de omgeving.	De olie vervangen.

BELANGRIJK:

Voor het onderhoud en/of reparatie alleen originele onderdelen gebruiken, die betere kwaliteit en waarborg bieden. De fabrikant is niet verantwoordelijk indien geen originele onderdelen worden gebruikt.

Tillykke! Tak for at du køber

denne rengøringsmaskine. Du har vist at du ikke går på kompromis: *Du vil have det bedste.*

Vi har udarbejdet denne brugsanvisning for til fulde at give klar besked om hvad denne rengøringsmaskine kan give dig både hvad angår kvalitet og stor ydelse.

Læs den venligst helt igennem før maskinen anvendes.

CE mærket på rengøringsmaskinen viser at den er konstrueret i henhold til de europæiske standarder for sikkerhed.

Vi kan også tilbyde et stort ud valg af rengøringsmaskiner såsom:

STØVSUGERE, og et komplet udvalg af **TILBEHØR**, **KEMIKALIER** og **RENGØRINGSMIDLER** som er velegnet til rengøring af alle former for overflader.

Bed forhandleren om et komplet katalog over vore produkter.

OVERSÆTTELSE AF DEN ORIGINALE BRUGSANVISNING

Producenten frasiger sig al ansvar for trykfejl i denne brugsanvisning.

Producenten forbeholder sig også ret til at ændre og opdatere denne udgivelse uden forudgående varsel af hensyn til produktforbedring.

Al gengivelse af denne brugsanvisning, i helhed eller delvist, er forbudt uden producentens tilladelse.

FORBEREDELSE AF RENGØRINGSMASKINEN

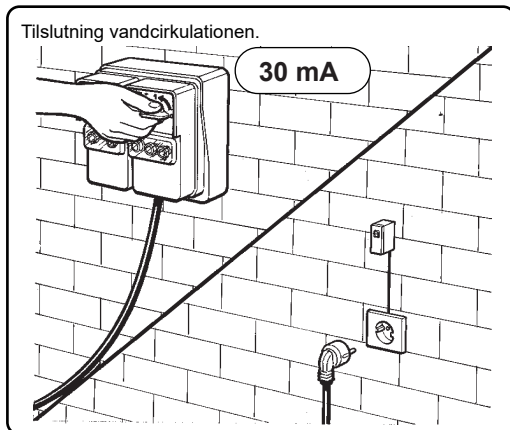
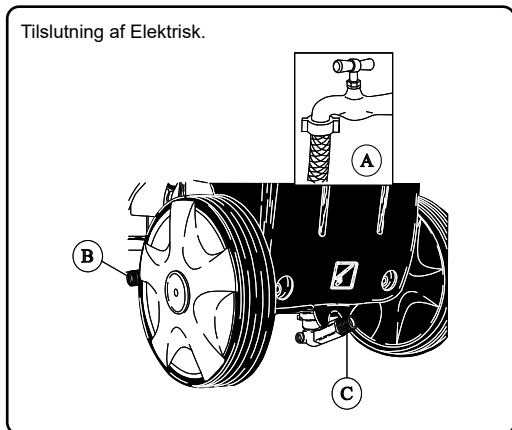
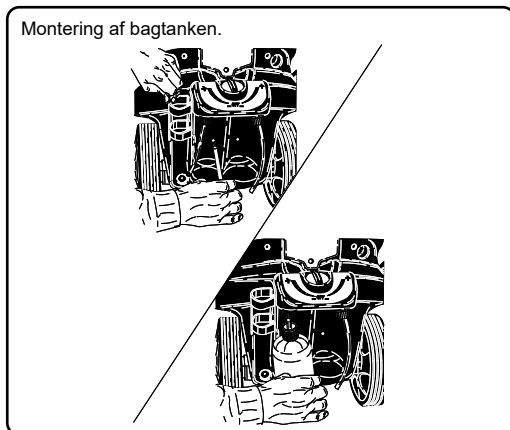
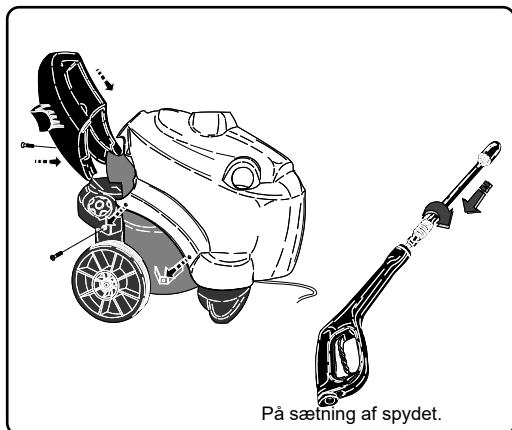

Læs videre i brugsanvisningen uden at tilslutte rengøringsmaskinen til netforsyningen og vandforsyningen.

BESKRIVELSE AF SYMBOLERNE PÅ RENGØRINGSMASKINEN

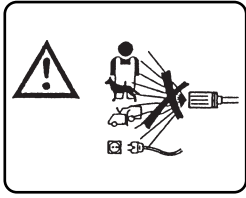

RET IKKE VANDSTRÅLEN
MOD PERSONER, DYR,
ELKONTAKTER ELLER MOD
SELVE MASKINEN.

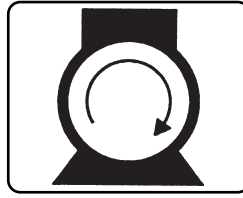

AT TÆNDE FOR PUMPE-
MOTOREN.



OBS: RISIKO FOR BRAN-
DSKADER.

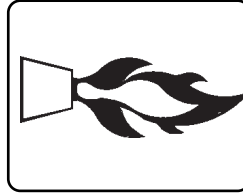

AT TÆNDE FOR BRÆN-
DEREN.

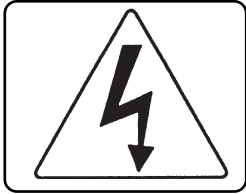

OBS: RISIKO FOR ELEK-
TRISK STØD.

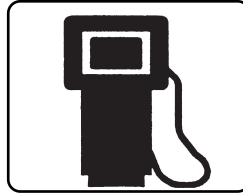

BRÆNDSTOF.
(DIESEL)

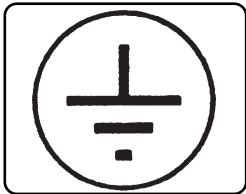

JORD.



KEMIKALIER.
(RENGØRINGSMIDDEL)

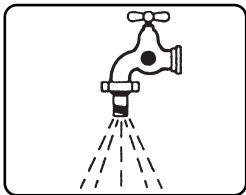

VANDINDTAG.

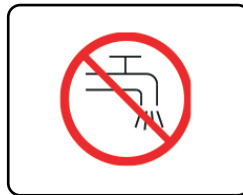

UNDGÅ AT ANVENDE
DRIKKEVAND ANVEND EN
TILBAGESTRØMSSIKRING
AF TYPEN BA IHT. STAND-
DARD DS/EN 12729.

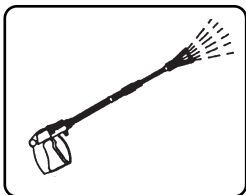

VANDUDTAG.

RISIKOKLASSIFICERING:



Fare

Anvendes ved overhængende fare, som kan medføre alvorlig personskade eller død



Advarsel

Anvendes i situationer med mulige risici, som kan medføre alvorlig personskade

Vigtigt

Anvendes i situationer med mulige risici, som kan medføre skade på personer eller materiel.

INTRODUKTION



Advarsel

Brugsanvisningen skal læses før installation, opstilling og anvendelse af rengøringsmaskinen. Brugsanvisningen er en integreret del af dette produkt.

Læs omhyggeligt advarselserne og instruktionerne i brugsanvisningen idet de giver vigtige anvisninger for **SIKKERHED UNDER BRUG og VEDLIGEHOLDELSE**, med særlig vægt lagt på de generelle regler for sikkerhed trykt i den gule folder. Følgende anvisninger skal nøje gennemlæses af rengøringsmaskinens brugere og af personerne, **der foretager rutinemæssig vedligeholdelse**.

OPBEVAR OMHYGGELIGT BRUGSANVISNINGEN FOR FREMTIDIG REFERENCE



Advarsel

Følgende anvisninger skal nøje gennemlæses af rengøringsmaskinens brugere og af personerne, der foretager rutinemæssig vedligeholdelse.

KLASSIFICERING

Brugeren skal tage hensyn til de brugerbetingelser for apparatet, som forklares i Reglerne, og må særligt følge nedenstående klassificering:

Højtryksrensere er beskyttet mod elektrisk stød og tilhører elektrisk udrustning i **CLASS I**.

Højtryksrensere er typeskiltet på fabrikken og alle sikkerhedsdetaljer er forseglet. **Det er forbudt at ændre på disse detaljers indstillinger.**

I varmtvands-højtryksrensere opvarmes vandet med hjælp af en **dieselbrænder**.

Højtryksrensere må kun bruges i vandret stilling, og den må ikke flyttes når den arbejder eller er tilsluttet lysnettet. Det kan medføre fare, hvis disse foranstaltninger ikke følges.

Højtryksrensere må ikke bruges i korroderende miljøer eller i miljøer, hvor der foreligger risiko for eksplosion (damp eller gas).

FÆLLES SIKKERHEDSREGLER FOR BRUG AF HØJTRYKSRENSERE.



Advarsel

- Den elektriske tilslutning skal udføres af en faguddannet elektriker, som kan lave arbejdet i overensstemmelse med lokale bestemmelser (herunder bestemmelserne i IEC 60364-1) og producentens anvisninger. Ukorrekt tilslutning til el-nettet kan medføre risiko for personskader og skader på dyr og andre formål, for hvilket producenten ikke tager noget ansvar.

Højtryksrensere med en effekt på mindre end 3 kW har en kontakt for el-tilslutningen. I dette tilfælde skal det kontrolleres, at det elektriske system og stikkontakten kan tåle apparatets maksimale belastning, hvilket indikeres på typeskiltet. (kW)
Kontakt en fagmand, hvis De er usikker.

- Hvis stikproppen og kontakten ikke passer med hinanden, skal proppen byttes ud med en korrekt prop af en faguddannet elektriker.

- Før apparatet tilsluttes til el-nettet, må det kontrolleres at de elektriske data på typeskiltet modsvarer strømforsyningsens data. Brug ikke forlængerledninger sammen med højtryksrensere.

- Apparatets elektriske sikkerhed kan kun opfyldes, hvis det er korrekt tilsluttet til tilfredsstillende jord, der opfylder de elektriske sikkerhedskrav som påkræves af lokale bestemmelser (herunder bestemmelserne i IEC 60364-1).

Det er nødvendigt at der udføres en korrekt check af apparatets sikkerhed. Hvis De er usikker, skal de bede en fagmand at kontrollere det elektriske systems sikkerhed. Producenten kan ikke holdes ansvarlig for skader, der opstår som følge af dårlig jording

af apparatet.

- Højtryksrensere skal tilsluttes strømforsyningen ved hjælp af en flerpolet kontakt med kontaktåbninger på mindst 3 mm. Kontakten skal opfylde de elektriske krav som apparatet forudsætter. (Dette krav gælder ikke højtryksrensere med stikprop og en elektrisk effekt på mindre end 3 kW.) Det anbefales, at strømforsyningen til denne maskine omfatter en fejlstrømsafbryder, der afbryder strømforsyningen, hvis jordstrømmen overstiger 30mA i 30 ms, eller en anordning, der kontrollerer jordkredsløbet.

- Apparatet adskilles fra strømforsyningen ved at trække stikproppen ud af stikkontakten eller ved at frakoble flerpolskontakten.

- Producenten fritages for ansvar, såfremt de ovennævnte regler ikke overholdes. En sådan anvendelse skal i øvrigt anses for uebørlig.

Rengøringsmaskinen skal betragtes som en fast installation.

- Rengøringsmaskiner med "Total stop" system er afbrudt, når den alpolede strømafbryder er i stilling "O", eller når stikket er trukket ud af stikkontakten.

- Højtryksrensere skal overvåges af operatøren under drift.

- Højtryksrensere må ikke anvendes af børn og unge, personer med nedsatte fysiske, sensoriske og mentale evner, som er omtågede eller som ikke har tilstrækkeligt kendskab eller erfaring med brugen heraf.

Brugeren skal have kendskab til korrekt anvendelse af højtryksrensere fra den person, som har ansvaret for begge sikkerhed. Børn skal holdes under opsyn for at sikre, at de ikke leger med højtryksrensere.

- Brug kun originaltilbehør, der medgiver korrekt og sikkert benyttelse af apparatet.

- Slangen, via hvilken sprøjten er tilsluttet højtryksrensere, må ikke beskadiges. Hvis slangen beskadiges, skal den byttes med det samme.

- Slanger, tilslutninger og koblinger i et højtrykssystem er meget vigtige i sikkerhedssynspunkt. Brug kun originale reservedele, som er blevet godkendt af producenten. På røret skal det tilladte tryk, fremstillingsdatoen og navnet på producenten være angivet.

- Højtryksrensere må ikke bruges, hvis der er personer eller dyr indenfor rensersens arbejdsområde.

- Højtryksstråler kan være farlige, hvis man ikke passer på. Strålen må ikke rettes mod personer eller dyr, og heller ikke mod elektrisk udrustning eller selve højtryksrensere.

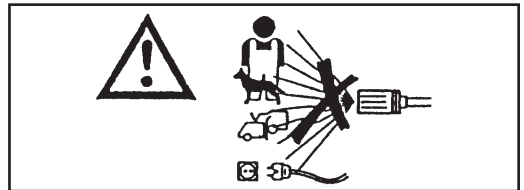

- Det høje tryk i strålen gør at der findes tilbagevirkning i sprøjten. Hold godt i sprøjten.

- Tænk på hvad der skal udføres med højtryksrensere inden arbejdet påbegyndes. Beskyt Dem mod formål eller korroderende væsker, som kan flyve omkring når apparatet anvendes, ved at bruge korrekt beskyttelsestøj.

- Tænk på omgivningen, hvor højtryksrensere skal benyttes (er der f.eks. madplanter, farmaceutiske planter, osv i omgivningen?). Følg altid de lokale sikkerhedsbestemmel-

ser.

- Ret ikke højtryksstrålen mod kroppen på andre personer før at rense deres tøj eller sko.

- Under arbejdet er det forbudt at blokere sprøjtens aftrykker i arbejdspositionen.

- I varmtvands-højtryksrensere anvendes en dieselbrænder til at opvarme vandet. Det er farligt at anvende andre former for brændstoffer.

- Tag maskinen fra el- og vandforsyningen før nogen form for vedligeholdelse påbegyndes.

- Få jævnlige, mindst én gang om året, sikkerhedsapparatet kontrolleret af en af vore serviceafdelinger.

- Maskinen er beregnet til anvendelse udendøre. Installér et system til bortledning af røgen og passende ventilation af rummene, hvis apparatet skal benyttes i et lukket rum.

- Varmtvandsrenseren skal overvåges under arbejde.

- Tildæk ikke hverken åbningerne eller ventilationsspalterne, ej heller varme og røg-uddragningssystemerne, på varmtvandsrensere.

- Anvend ikke maskinen hvis forsyningskablet er beskadiget.

Henvend dig, for udskiftning af det beskadigede kabel, udelukkende til en af vore tekniske serviceafdelinger.

Dette apparats forsyningskabel må ikke udskiftes af brugeren.

- El-kablet må ikke udsættes for mekaniske påvirkninger, og skal i øvrigt anbringes, hvor

det ikke kan udsættes for klemskader.

-Anvendelse af ethvert apparat, uanset hvad det bruges til, kræver at man følger visse grundregler:

- Rør ikke apparatet med våde eller fugtige hænder eller fødder.

- Brug ikke apparatet når De er barfodet eller med ulempeligt tøj.

- Træk ikke i strømledningen eller i apparatet, når det skal kobles væk fra el-forsyningen. (Til en rengøringsmaskine med stik og ved en effekt under 3 kW).

- I tilfælde af beskadigelse eller fejlfunktion, slukkes apparatet (frakobl vand- og strømforsyningen ved hjælp af den alpoledede strømafbryder eller ved at trække stikket ud af stikkontakten til en rengøringsmaskine ved en effekt under 3 kW) uden at ødelægge det.

- I tilfælde af ulykker opsøg læge, eller tag på skadestuen.

Højtryksrenseren er beskyttet mod elektrisk stød og tilhører elektrisk udrustning i **CLASS I**.

Kontakt en af vore tekniske serviceafdelinger.

Hvis ovenstående advarsler ikke overholdes, fritages producenten for al ansvar og det indebærer forsømmelig brug af produktet.

BEREGNET BRUG

Dette apparat er udelukkende beregnet til anvendelse ved rengøring af maskiner, køretøjer, bygninger og generelt overflader som egner sig til behandling med en højtryksstråle af rengøringsmiddelopløsning mellem 25 og 250 bar (360 - 3600 PSI).

Dette apparat er designet til brug sammen med rengøringsmidlerne leveret, eller anbefalet, af producenten. Anvendelse af andre rengøringsmidler eller kemikalier kan påvirke apparatets sikkerhed.

Dette apparat må udelukkende anvendes til det formål det blev fremstillet til.

Al anden anvendelse betragtes som ukorrekt og derfor utilstedeligt.

Eksempler på utilstedelig anvendelse:

- Vask af overflader som ikke egner sig til rengøring ved hjælp af en højtryksstråle
- Vask af personer, dyr, elektrisk udstyr eller selve maskinen.
- Anvendelse af forkerte rengøringsmidler eller kemikalier.
- Blokering af spydets aftrækker (håndgreb) i aktiveret stilling.

Producenten kan ikke gøres ansvarlig for nogen form for skader som hidrører fra upassende, forkert eller utilstedelig anvendelse. Hvad angår sikkerhedsregler, er rengøringsmaskinerne fremstillet i henhold til den europæiske standard.

INDLEDENDE BETJENING

UDPAKNING

Efter udpakning, må du sikre dig at rengøringsmaskinen er ubeskadiget. Er du i tvivl, må du ikke anvende maskinen. Henvend dig til forhandleren.

Emballagedele (poser, kartoner, søm osv.) kan være farlige. Kontrollér derfor, at disse dele opbevares utilgængeligt for børn. Emballagedelene skal endvidere opbevares og bortskaffes i overensstemmelse med de gældende sikkerhedsforskrifter.

FASTGØRELSE AF MASKINENS SÆRSKILTE KOMPONENTER

Alle maskinens grunddele og sikkerhedsindretninger er monteret af producenten. Af hensyn til pakning og transport, leveres nogle af maskinens sekundære dele særskilt. Brugeren skal montere disse dele som forklaret i instruktionerne som følger med hvert monteringsæt.

DATASKILT:

Dataskiltet med angivelse af maskinens tekniske hovedkarakteristika, findes på vognen og er hele tiden synlig.

⚠ Advarsel

Når du køber rengøringsmaskinen, skal du sikre dig at den har et identifikationsskilt. Er der intet skilt, må du straks informere producenten og/eller forhandleren. Maskiner uden skilt må ikke anvendes og producenten frasiger sig al ansvar for disse. Produkter uden skilt skal anses for anonyme og potentielt farlige.

PÅFYLDNING AF BRÆNDSTOF

Fyld tanken med brændstof beregnet til dieselmotorer (fig. 1).

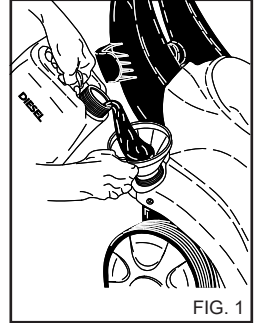

FIG. 1

⚠ Advarsel

Anvend ikke andet brændstof end hvad der angives på identifikationsskiltet.

Kontrollér af og til brændstofniveauet mens rengøringsmaskinen er i gang.

Hvis rengøringsmaskinen forsøges anvendt uden brændstof kan der ske skader på brændstofpumpen.

PÅFYLDNING AF RENGØRINGSMIDDEL

⚠ Advarsel

Vælg, ud fra udvalget af anbefalede produkter, det produkt som egner sig bedst til det pågældende vaskearbejde (fig. 2) og fortynd det med vand i henhold til instruktionerne på pakken.

Fyld rengøringsmiddelbeholderen med det fortyndede produkt (fig. 3).

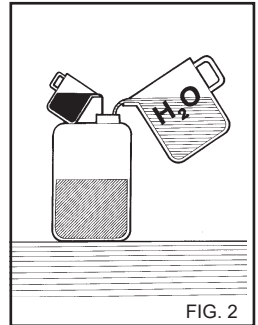

FIG. 2

Bed forhandleren om kataloget over de rengøringsmidler som kan anvendes afhængig af arten af det pågældende vaskearbejde og den overfladetype der skal behandles. Efter brug af rengøringsmidlet, skal rengøringsmiddelindtaget skylles ud med rent vand.

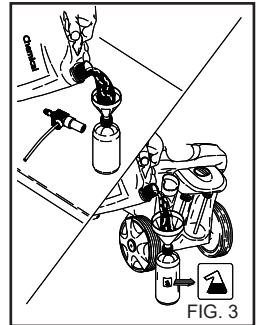

FIG. 3

(hvis monteret).

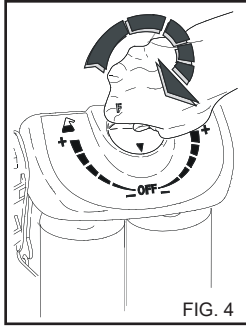

FIG. 4

KOMMANDO- OG STYREANORDNINGER

⚠ Advarsel

Inden tilslutning af maskinen til vandforsyningen og netforsyningen, er det afgørende vigtigt at vide hvordan rengøringsmaskinens kommando- og styreanordninger virker. Anvisningerne i brugsanvisningen og billederne skal nøje overholdes.

SIKKERHEDSMÆSSIGE EGENSKABER

Sikkerhedsindretningerne er bereget til at beskytte brugeren og udstyret. De må ikke håndteres uden autorisation eller anvendes til andet end til deres formål.

Sikkerhedsventil: Beregnet til at beskytte det hydrauliske højtryksanlæg i tilfælde af en fejl i bypass-ventilen eller i tilfælde af tilstopning af det hydrauliske højtryksanlæg. Sikkerhedsventilen kalibreres og forsegles hos konstruktøren for levering. Reparationer af sikkerhedsventilen må kun udføres af Kundeservice.

Sikkerhedsindretning anbragt på spulerørets håndtag: Forhindrer utilsigtet aktivering af håndtaget.

Termisk beskyttelse: Den termiske beskyttelse stopper maskinen ved en overophedning af den elektriske motor.

TILSLUTNING AF VANDFORSYNINGEN

Tilslut fødeslangen til vandforsyningen (fig. 5A) og til slangestudsens på rengøringsmaskinen (fig. 5B).

Kontrollér at vandtrykket og vandmængden som leveres fra vandforsyningen er tilstrækkelig til at rengøringsmaskinen kan virke korrekt: 2 to 8 BAR (29 til 116 PSI). Maksimal temperatur for fødevandet er 50°C (122° F).

Tilslut højtrykslangen til rengøringsmaskinen (fig. 5C) og til spydet (fig. 6).

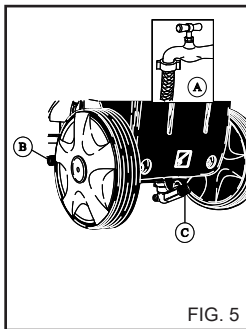

FIG. 5

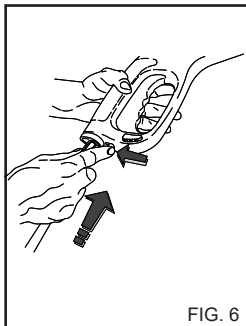

FIG. 6

⚠ Fare

Rengøringsmaskinen skal forsynes med rent vand. Snavset eller sandblandet vand, ætsende kemikalier og opløsningsmidler kan skade rengøringsmaskinen alvorligt.

⚠ Fare

Undgå at opsuge væsker, som indeholder opløsningsmidler eller rene syrer! Hermed menes f.eks. benzin, malingsfortynder og dieselolie. En tågestråle fra spulerøret vil være særdeles brandbar, eksplosiv og toksisk.

Producenten fritages for ansvar, såfremt de ovennævnte regler ikke overholdes. En sådan anvendelse skal i øvrigt anses for ubehørig.

⚠ Viktigt

Overhold bestemmelserne givet af vandforsynings-selskabet vedr. benyttelse af deres vandkilder.

De gældende bestemmelser forbyder, at apparatet tilsluttes en drikkevandskilde, med mindre der er monteret en passende tilbagestrømssikring.

Der skal anvendes en godkendt tilbagestrømssikring af typen BA iht. standard DS/EN 12729.

Vand, som løber gennem en systemadskiller, vil ikke længere være klassificeret som drikkevand.

⚠ Advarsel

Undgå at tilslutte apparatet til drikkevandsbeholdere.

ELEKTRISK TILSLUTNING

Tilslutning af rengøringsmaskinen til nettet skal udføres af faglært tekniker for at sikre at alle gældende forskrifter og anvisninger.

Kontrollér at nettets spænding stemmer overens med den spænding hvorved rengøringsmaskinen skal virke; dette angives på identifikationskillet.

⚠ Fare

- El-kablet skal være klemsikker.

- Anvend ikke maskinen hvis forsyningskablet er beskadiget.

- Anvendelse af ethvert apparat, uanset hvad det bruges til, kræver at man følger visse grundregler:

- Rør ikke apparatet med våde eller fugtige hænder eller fødder.
- Brug ikke apparatet når De er barfodet eller med ulempeligt tøj.
- Træk ikke i strømledningen eller i apparatet, når det skal kobles væk fra el-forsyningen. (Til en rengøringsmaskine med stik og ved en effekt under 3 kW).

Højtryksrensere er beskyttet mod elektrisk stød og tilhører elektrisk udrustning i **CLASS I**.

Hvis ovenstående advarsler ikke overholdes, fritages producenten for al ansvar og det indebærer forsømmelig brug af produktet.

ANVENDELSE AF RENGØRINGSMASKINEN

KONTROLPANEL

A - Afbryder

B - Kontrolhane for rengøringsmiddel (hvis monteret).

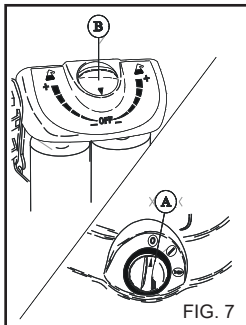

FIG. 7

START AF RENGØRINGSMASKINEN.

- 1) Tænd for vandforsynings-hanen (fig. 5A).
 - 2) Rengøringsmaskinen tilsluttes el-nettet ved at sætte stikket i stikkontakten.
- ⚠ Advarsel**
Højtrykstrålen sætter dysen i bevægelse. Hold stadig i dysens greb.
- 3) Start rengørings-maskinen ved at dreje vælgeren til pos. "I" (fig. 7A).
 - 4) Tryk på aftrækkeren på pistolgrebet og begynde at vaske.
 - 5) Når rengøringsmaskinen skal fungere med varmt vand, skal tændeknapen stilles over på Varmt Vand.

⚠ Advarsel

Rengøringsmaskiner med "Total stop" system starter og standser motoren, når armen på dysens greb aktiveres og slippes.

⚠ Fare

Fastlås aldrig grebets arm i stillingen til pumpning.

VIGTIGT!

For at fjerne alle urenheder eller luftbobler fra vandkredsløbet, anbefaler vi at rengøringsmaskinen første gang startes uden spydet og således lader vandet rende igennem i nogle sekunder.

Urenheder kunne blokere munden og forårsage fejlfunktion (Fig.8).

ANVENDELSE AF TILBEHØR.

ANVENDELSE AF JUSTERBART MULTIREC-DYSE (fig. 9)

Indstilling af tryk skal ske med slukket pistol.

Lavtryksafvaskning og indsgugning. (Version med opslugning af rengøringsmiddel).

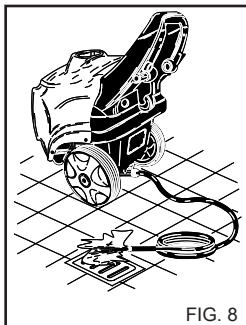

FIG. 8

hurtig fremspoling.

Højtryksvask med koncentreret vandstråle
Drej dysen mod uret.

Højtryksvask med rundspredt vandstråle
Drej dysen med uret.

DREJELIGT HOVED (valgfrit tilbehør).

Højtryksrensere kan udstyres med et hoved med drejeligt dyse til rengøring af meget snavsede flader.

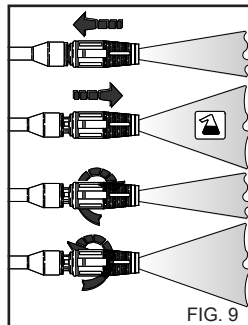

FIG. 9

⚠ Fare

Anvend vandstrålen fra en større afstand for at undgå skader pga. for højt vandtryk.

Ret aldrig vandstrålen mod personer, dyr eller elkontakter.

STANDSNING AF RENGØRINGSMASKINEN.

- 1) Sluk for brænderen ved at dreje tændeknapen over på "I". (fig. 7A).
- 2) Lad rengøringsmaskinen køre med koldt vand i mindst 30 sekunder for at nedkøle kedlen.
- 3) Stands rengøringsmaskinen ved at dreje vælgeren til pos. "0" (fig. 6A).
- 4) Slip trykket ud af H.T. slangen ved at trykke på aftrækkeren på pistolgrebet .
- 5) Kobl maskinen fra el-nettet ved hjælp af den alpolede Automatik afbryder eller ved at trække stikket ud af stikkontakten.
- 6) Sluk på vandforsynings hane (fig. 5A).

⚠ Advarsel

- Sluk for rengøringsmaskinen i forbindelse med afbrydelse af arbejdet. Anvend den alpolede strømafbryder, eller træk stikket ud af stikkontakten.

- Rengøringsmaskiner med "Total stop" system er afbrudt, når den alpolede strømafbryder er i stilling "O", eller når stikket er trukket ud af stikkontakten.

- Luk grebets beskyttelsesdæksel, når rengøringsmaskinen ikke anvendes. (Fig. 10).

- Såfremt rengøringsmaskinen fungerer uden væske, kan pumpens tætninger beskadiges alvorligt.

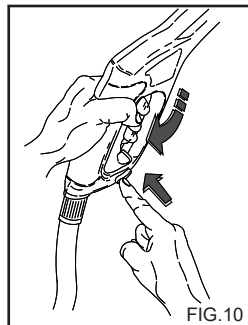

FIG. 10

RÅD OM ANVENDELSE AF RENGØRINGSMIDLER

⚠ Advarsel

Denne rengøringsmaskine er designet til brug med rengøringsmidlerne leveret eller anbefalet af producenten.

Anvendelse af andre rengøringsmidler eller kemikalier kan påvirke rengøringsmaskinens sikkerhed.

- 1) Med henblik på miljøet, anbefaler vi rimelig brug af rengøringsmidler, ifølge instruktionerne på pakken.
- 2) Ud fra udvalget af anbefalede produkter, vælges det som egner sig bedst til det pågældende vaskearbejde og fortyndet det med vand i henhold til instruktionerne på pakken eller i kataloget hørende til de rengøringsmidler som egner sig bedst til den pågældende type af varmt-eller koldtvands rengøringsmaskine.
- 3) Bed forhandleren om kataloget over rengøringsmidler.

OPERATIONSFASER FOR KORREKT RENGØRING MED RENGØRINGSMIDLER

1) Forbered opløsningen af rengøringsmidlet i den koncentration som passer bedst til snavssets art og den overflade som skal vaskes.

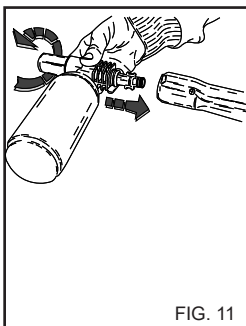

FIG. 11

2) Tag forlængerstykket af håndgrebet og sæt rengøringsmiddelsprøjtesættet (fig. 11) ind; start rengøringsmaskinen og kom væske på den overflade, der skal renses. Begynd nedefra og fortsæt i opadgående retning. Hvis maskinen er udstyret med op sugning af rengøringsmiddel, skal man åbne for doseringshanen (fig. 5B) og flytte dysen fremad. Lad virke et par minutter.

3) Skyl hele overfladen godt af fra oven og nedefter med varmt eller koldt vand ved højt tryk.

4) Efter brug sammen med rengøringsmidlet skal højtryksvandsystemet skylles omhyggeligt: Lad pumpen være aktiveret i 1 minut, mens doseringshanen er fuldstændigt lukket.

VEDLIGEHOLDELSE

KUN BETJENING SOM ER BESKREVET I BRUGSANVISNINGEN MÅ UDFØRES AF BRUGEREN. AL ANDEN BETJENING ER FORBUDT.

⚠ Fare

For vedligeholdelse af kedlen, højtrykspumpe, de elektriske dele og alle dele med sikkerhedsfunktion, skal du henvende dig til vort tekniske servicecenter.

Producenten er ikke ansvarlig i tilfælde af misbrug, modifikationer, forkert reparation eller hvis vedligeholdelse udføres af tredje part som ikke er autoriseret af producenten.

Alle dokumenter som angår reparation og regelmæssig service, såvel som eventuelle certifikater vedrørende installation af

apparatet i henhold til gældende love (herunder bestemmelserne i IEC 60364-1), skal opbevares omhyggeligt af brugeren, sammen med brugsanvisningen.

Få jævnligt, mindst én gang om året, sikkerhedsapparatet og specifikationerne kontrolleret af en af vore tekniske serviceafdelinger.

Udstødningssystemet, såsom i varmtvands-højtryksrensere som er kontrolmål på fabrikken, skal i særdeleshed kontrolleres.

Ved indstillingen fra fabrikken, forudses afgivelse af udstødningsgasser med et CO indhold under 0,04% og et røgdindhold svarende til røgniveau nr. 2 Shell-Bacharach, i henhold til gældende love.

⚠ Fare

Afbryd strømforsyningen ved hjælp af den alpoledede strømafbryder eller ved at trække stikket ud af stikkontakten og vandforsyningen. Luk for hanen (Se afsnittene om el- og vandtilslutning). Til maskinen før du udfører nogen form for vedligeholdelsesarbejder. Når vedligeholdelsen er overstået, skal du kontrollere at lukkepanelerne er samlet korrekt igen og forankret med de medleverede skruer, før rengøringsmaskinen igen sættes til forsyning.

Hvis ikke dette overholdes er der risiko for elektrisk stød.

FORHOLDSREGLER MOD FROST

Rengøringsmaskinen må ikke udsættes for frost.

Hvis rengøringsmaskinen efterlades hvor den kan blive udsat for frost, når arbejdet er overstået eller til opbevaring, skal der anvendes antifrostvæske for at forebygge alvorlige skader på det hydrauliske kredsløb.

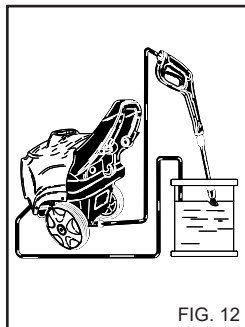

FIG. 12

ANVENDELSE AF ANTI-FROSTVÆSKE (fig. 12)

- 1) Sluk for vandforsyningen (hane), tag slangen af og lad rengøringsmaskinen køre indtil den er helt tom.
- 2) Afbryd rengøringsmaskinen ved at dreje startafbryderen til stilling "0". (Fig. 7A).
- 3) Forbered en beholder med antifrostvæskens opløsning.
- 4) Anbring forsyningskablet i beholderen med frostvæske.
- 5) Start rengøringsmaskinen ved at dreje startafbryderen til stilling "I".
- 6) Start rengøringsmaskinen og lad den køre indtil der kommer antifrostvæske ud gennem spydet.
- 7) Sug også antifrostvæske op med rengøringsmidlets indtagssystem.
- 8) Kobl maskinen fra el-nettet ved hjælp af den alpoledede Automatisk afbryder eller ved at trække stikket ud af stikkontakten.

⚠ Advarsel

Frostvæske er yderst miljøfarlig. Overhold derfor altid anvisningerne på pakken nøje. Frostvæske må ikke efterlades i naturen!

SKIFT AF OLIE.

Ret henvendelse til servicecenteret.

RENGØRING AF BRÆNDSTOFFILTERET OG -TANK

Fjern og udskift brændstoffilteret (fig. 13).
Udskift det af og til.

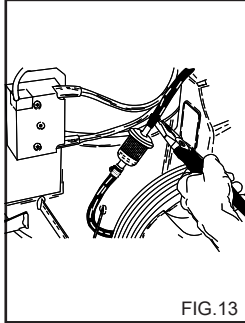

FIG.13

RENGØRING AF VANDFILTERET

Rengør jævnligt vandets indtagsfilter og fjern eventuelle urenheder (fig. 14).

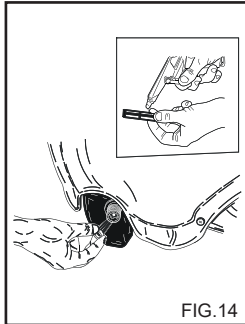

FIG.14

UDSKIFTNING AF MUNDINGEN

Højtryksmundingen, som er monteret på spydet, skal udskiftes af og til, idet denne komponent udsættes for normalt slid under brug. Sliddet kan normalt spores ved et tab af arbejdstryk i rengøringsmaskinen. Når den skal udskiftes må du henvende dig til leverandøren og/eller forhandleren for at få råd.

AFKALKNING

Afkalkning skal udføres af og til, idet kalken som befinder sig i vandet aflejres indeni det hydrauliske kredsløb og rørslangen, hvilke med tiden vil stoppe til.

Henvend dig til vort tekniske servicecenter for at få maskinen afkalket af og til; dette vil spare penge for dig og forøge rengøringsmaskinens effektivitet.

SKEMA OVER RUTINEMÆSSIG VEDLIGEHOLDELSE SOM SKAL UDFØRES AF BRUGEREN.

Beskrivelse af operationerne:

Kontrollér strømkablet - rør	
- højtryksforbindelser	Ved hver anvendelse

Skift og rengør brændstoffilter	For hver 100 timer
Rens brændstoftanken	For hver 100 timer
Rens vandfilteret	For hver 50 timer

SKEMA OVER EKSTRAORDINÆR VEDLIGEHOLDELSE SOM SKAL UDFØRES AF DET TEKNISKE SERVICECENTER.

Beskrivelse af operationerne:

Kedel

Rens spiralen	For hver 200 timer
Afkalk spiralen	For hver 300 timer

Olieskift i H.T. pumpen	For hver 500 timer
-------------------------	--------------------

Rens brændstofpumpen	For hver 200 timer
Skift brændstofmunden	For hver 200 timer
Indstil elektroderne	For hver 200 timer
Skift elektroderne	For hver 500 timer

Skift pakninger på H.T. pumpen	For hver 500 timer
Skift spydets munding	For hver 200 timer

Kalibrering og kontrol af Sikkerhedsanordningerne	En gang om året
---	-----------------

Dansk

VIGTIGT:

Disse intervaller refererer til normale arbejdsforhold. Ved større arbejdsfrekvens skal intervallerne mellem hver operation nedsættes.

Producenten fritages for ansvar i forbindelse med anvendelse af ikke-originale reservedele. I sådanne tilfælde påhviler alt ansvar på den, der installerer de ikke-originale reservedele.

INAKTIVE PERIODER

Hvis maskinen skal være inaktiv i længere tid, skal den afbrydes fra forsyningerne, tanken(e) tømmes for alle brugsvæsker og alle dele som kunne blive angrebet af rust beskyttes.

Fedt de dele ind som ellers ville kunne tørre ud, f.eks. forsyningsslangerne. Når maskinen igen tages i brug, skal det sikres at der ikke er revner eller huller i vandforsyningens slanger.

Olier og kemiske stoffer skal bortskaffes i overensstemmelse med den gældende lovgivning.

BORTSKAFNING

Hvis rengøringsmaskinen ikke længere skal anvendes, bør den gøres uanvendelig ved at fjerne elforsyningsledningen fuldstændigt.

Det er desuden vigtigt, at alle de dele af rengøringsmaskinen, der vil kunne udgøre en fare, gøres ufarlige, især for børn, som kunne finde på at lege med rengøringsmaskinen, når den ikke længere anvendes.

Produktet er specialaffald i henhold til WEEE-direktivet, og det opfylder kravene i de nye miljødirektiver. Det skal bortskaffes særskilt, d.v.s. ikke sammen med almindeligt affald, i henhold til den gældende lovgivning.

Anvend ikke dele som er taget af for bortskaffelse, som reservedele.

Dansk

FEJLFINDING

Inden der udføres fejlfinding, skal rengøringsmaskinen afbrydes fra strøm forsyningen ved hjælp af den alpoledede strømafbryder eller ved at trække stikket ud af stikkontakten og vandforsyningen.

FEJL	ÅRSAGER	FEJLRETNING
Når kontakten drejes starter rengøringsmaskinen ikke.	Forkert strømtilslutning.	Kontrollér strømforsyningen.
	Den termiske sikring har slået fra.	Aktivér den igen. (hvis den slår fra igen, må du henvende dig til det tekniske servicecenter).
Der er ingen stråle eller der er lækage i højtryksvandsystemet.	Filteret for vandforsyning er tilstoppet.	Rens det.
	Tilslutningen med vandforsyningen er defekt. Vandhanen er lukket. Lækager i højtrykssystemet.	Kontrollér. Åben den. Ret henvendelse til servicecenteret.
Pumpen drejer men opnår ikke det nominelle tryk.	Filteret for vandforsyning er tilstoppet.	Rens det.
	Tilslutningen med vandforsyningen er defekt. Trykreguleringsens ventil er sattil minimum. Stråledysen er slidt. Ventilerne er snavsede eller slidte. Hanen for rengøringsmiddel står åben. Justeringsanordning for tryk på strålestudsden står åben (hvis installeret).	Kontrollér. Regulér den. Ret henvendelse til servicecenteret. Ret henvendelse til servicecenteret. Luk den. Luk den.
Trykket stiger og falder, når stråledysen står åben.	Dysen er tilstoppet eller deformeret.	Rens den eller ret henvendelse til servicecenteret.
	Utilstrækkelig forsyning.	Kontrollér.
Kedlen tændes ikke, når temperaturregulatoren drejes til den ønskede position.	Mangel på brændstof.	Kontrollér brændstofniveaue i tanken og kontrollér, om der er vand i brændstofsystemet.
Vandet er for koldt.	Temperaturregulatorens position. Filtrene er tilstoppede. Kedlens kølespiral er tilstoppet af kalk.	Kontrollér. Rens eller udskift. Ret henvendelse til servicecenteret.
For store røgmængder fra aftrækskanalen.	Forbrændingen er forkert.	Rens brændstoffiltrene eller udskift dem. - Ret henvendelse til servicecenteret.
	Brændstoffet indeholder urenheder eller vand.	Tøm tanken og rens den omhyggeligt. Rens brændstoffiltrene.
Utilstrækkelig ind sugning af rengøringsmiddel.	Hanen er lukket. Rengøringsmidlet er opbrugt.	Åben den. Fyld beholderen med rengøringsmiddel.
	Kølespiralen eller slangerne er tilstoppede.	Ret henvendelse til servicecenteret.
Vandlækager fra toppen.	Pakningerne er slidte.	Ret henvendelse til servicecenteret.
Vand i olien.	For høj luftfugtighed.	Skift olien.

VIGTIGT:

Anvend, til vedligeholdelse og/eller reparationer, udelukkende originale reservedele som yder den bedste kvalitet og pålidelighed. Hvis ikke der anvendes originale reservedele, fritages producenten fra al ansvar.

Gratulerar! Vi vill tacka dig

för att du valt denna hetvattentvätt. Ditt val visar att du inte accepterar några kompromisser utan endast nöjer dig med det bästa.

Vi har sammanställt det här häftet för att göra det möjligt för dig att utnyttja tvättaggregatets kvalitet och höga prestanda på bästa sätt.

Läs därför hela bruksanvisningen innan du använder maskinen.

CE-symbolen på maskinen betyder att den är konstruerad i överensstämmelse med europeisk säkerhetsstandard.

Vi kan också erbjuda ett brett urval städmaskiner som:

DAMMSUGARE, och ett komplett program **TILLBEHÖR**, **RENGÖRINGSKEMIKALIER** och **RENGÖRINGSMEDEL** för rengöring av alla typer av ytor.

Fråga efter en fullständig produktkatalog hos din återförsäljare.

ÖVERSÄTTNING AV BRUKSANVISNING I ORIGINAL

Tillverkaren tar inget ansvar för eventuella tryckfel i bruksanvisningen.

Tillverkaren förbehåller sig även rätten att ändra och uppdatera detta dokument utan föregående meddelande.

Mångfaldigande av denna bruksanvisning i någon form, helt eller delvis, är inte tillåtet utan tillverkarens medgivande.

FÖRBEREDELSE FÖR ANVÄNDNING AV TVÄTTEN

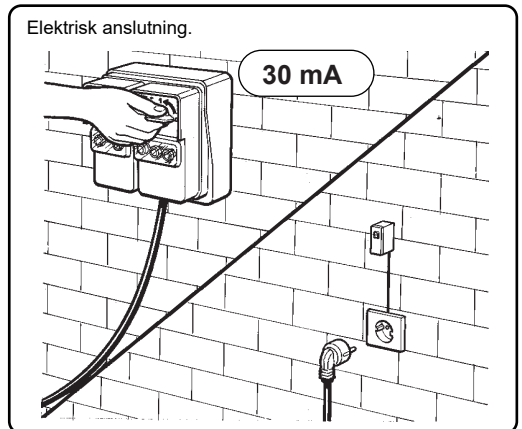
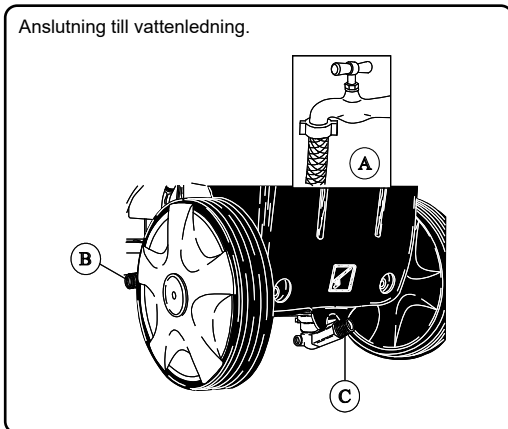
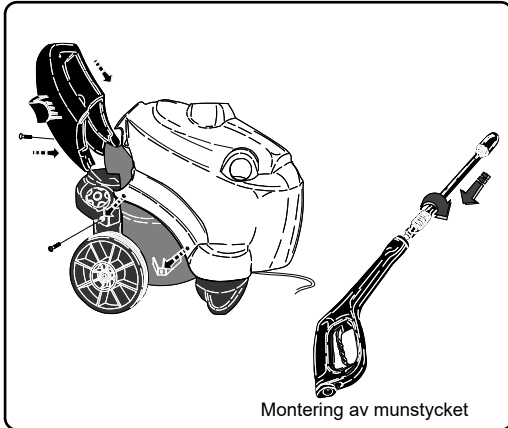

Läs igenom hela manualen innan du ansluter hetvattentvätten till eluttag och vattenledning.

BESKRIVNING AV SYMBOLER PÅ TVÄTTAGGREGATET

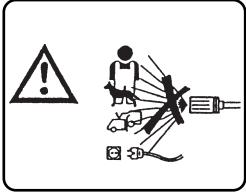

RIKTA INTE STRÅLEN DIREKT MOT MÄNNISKOR, DJUR, ELUTTAG ELLER AGGREGATET.

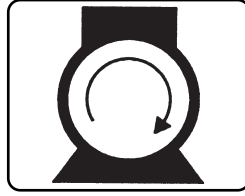

TILLKOPPLING AV PUMP-MOTORN.



VARNING: RISK FÖR BRÄNSKADOR.

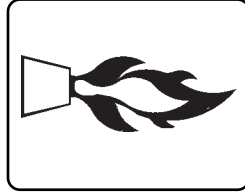

HUR MAN TÄNDER BRÄNNAREN.

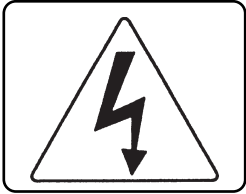

VARNING: RISK FÖR ELEKTRISKA STÖTAR.

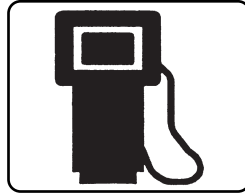

BRÄNSLE (DIESEL).



JORD.



KEMIKALIER (RENGÖRING-SMEDEL).

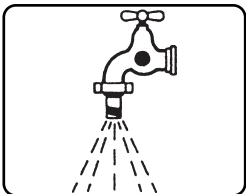

VATTENINLOPP.

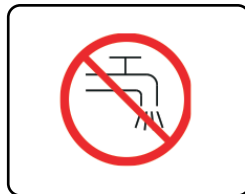

SKA INTE FÖRSÖRJAS MED DRICKSVATTEN. ANVÄND EN LEDNINGSBRYTARE ENLIGT STANDARDEN EN 12729 TYP BA.

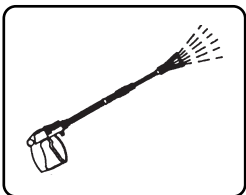

VATTENUTLOPP.

RISKLASSIFICERING:**Fara**

Vid en omedelbar risk som kan orsaka allvarliga eller livshotande skador

**Varning**

Vid situationer där det finns möjlig risk som kan orsaka allvarliga skador

Viktigt

Vid situationer där det finns möjlig risk som kan orsaka kroppsskador eller materialskador.

INLEDNING**Varning**

Läs bruksanvisningen innan du installerar och använder tvättaggregatet. Bruksanvisningen är en del av produkten.

Läs noga alla säkerhetsföreskrifter och anvisningar i bruksanvisningen eftersom de ger viktig information om hur maskinen **ANVÄNDS** och **SKÖTS PÅ ETT SÄKERT SÄTT**. Var särskilt uppmärksam på de allmänna säkerhetsföreskrifterna som finns upptagna.

SPARA BRUKSANVISNINGEN FÖR FRAMTIDA BEHOV.**Varning**

Följande anvisningar måste vara kända av rengöringsmaskinens användare och av den som utför rutinunderhållet.

KLASSIFICERING

Vid användningen måste användaren följa säkerhetsföreskrifterna i bruksanvisningen, och speciellt observera följande punkter:

Beträffande skydd mot elektriska stötar tillhör högtryckssprutan **KLASS I**.

Högtryckssprutan har klassificerats på fabriken, och alla säkerhetsanordningar har förseglats. **Det är förbjudet att ändra dessa inställningar.**

Vattnet i hetvattensprutan värms med en **dieselbrännare**.

Högtryckssprutan får endast användas på ett stabilt och plant underlag. Den får inte flyttas medan den är igång eller ansluten till elnätet. Försummelse av detta kan medföra allvarliga skador.

Högtryckssprutan får inte användas i korrosiv miljö och inte heller där det kan vara risk för explosioner (ånga eller gas).

**ALLMÄNNA SÄKERHETSREGLER FÖR ANVÄNDAV
HÖGTRYCKSSPRUTOR.****Varning**

- Den elektriska anslutningen måste utföras av behörig tekniker som har erforderlig utbildning enligt gällande lagstiftning (följ bestämmelserna i standarden 60364-1 följas), och enligt tillverkarens krav.

Felaktig elinstallation kan orsaka skador på personer, djur och egendom. Tillverkaren ansvarar inte för sådana skador.

Högtryckssprutor med effektförbrukning under 3 kW ansluts till elnätet med stickpropp. Kontrollera i detta fall att installationen inklusive vägguttag klarar att leverera den effekt som anges på utrustningens märkplåt (kW). Rådgör med en kvalificerad tekniker om du är osäker.

- Innan utrustningen ansluts är det viktigt att kontrollera att märkplåtens och elnätets specifikationer överensstämmer.

- Använd inte förlängningssladdar för att försörja rengöringsmaskinen. Om förlängningssladdar används måste kontakten och uttaget hållas täta. Olämpliga förlängningssladdar kan vara farliga.

- Utrustningen kan användas utan risk för elskador endast om den är korrekt ansluten och tillfredsställande jordad enligt gällande lagstiftning. (följ bestämmelserna i standarden 60364-1 följas).

Användaren måste kontrollera att elinstallationen uppfyller dessa krav. Be en kvalificerad tekniker inspektera installationen om du är tveksam.

Tillverkaren tar inget ansvar för skador orsakade av bristfällig jordning.

- Högtryckssprutan måste anslutas till elnätet via en flerpoleg strömbrytare med

kontaktavstånd minst 3 mm i fränkopplat läge. Strömbrytarens specifikationer måste motsvara specifikationerna för denna apparatur. (Detta gäller inte högtryckssprutor med stickpropp och effektförbrukning lägre än 3 kW).

Det rekommenderas att strömförsörjningen inkluderar en differentialbrytare som avbryter försörjningen om strömmen mot jord överstiger 30 mA under 30 ms eller en anordning som kontrollerar jordkretsen.

- Utrustningen är bortkopplad från elnätet endast om stickproppen är utdragen, respektive den flerpoliga strömbrytaren är fränkopplad.

- Tillverkaren avsäger sig allt ansvar om ovanstående regel försummas. Vidare betraktas sådan användning som obehörig.

- Rengöringsmaskinen ska betraktas som en fast anläggning.

- Rengöringsmaskiner med systemet "Total stop" räknas som avstängda när den allpoliga strömbrytaren är i läge "O" eller när stickproppen är utdragen.

- Operatören ska övervaka rengöringsmaskinen när den är i drift.

- Rengöringsmaskinen ska inte användas av barn, minderåriga, personer med fysiska, sensoriska eller mentala funktionshinder, personer som är påverkade eller som inte har någon erfarenhet och kunskap om maskinen.

Operatören ska underrättas om apparatens bruksanvisning av en säkerhetsansvarig person.

Barn måste övervakas så att de inte kan leka med rengöringsmaskinen.

- Använd endast originaltillbehör för att inte

utsätta dig för onödiga risker.

- Slangen till utrustningens munstycke får inte vara skadad. Byt den omedelbart vid skada. Slangen ska vara markerad med det tillåtna trycket, tillverkningsdatumet och tillverkaren.

- Tryckslangar och kopplingar till högtryckssystem är väsentliga för att högtryckssprutan skall fungera på ett säkert sätt. Använd endast originaldelar enligt tillverkarens rekommendationer vid byte.

- Använd inte högtryckssprutan om andra personer eller djur vistas inom arbetsområdet. Vatten under högt tryck kan orsaka skador vid oförsiktig användning. Strålen får aldrig riktas mot personer eller djur, elektrisk utrustning eller mot denna apparat.

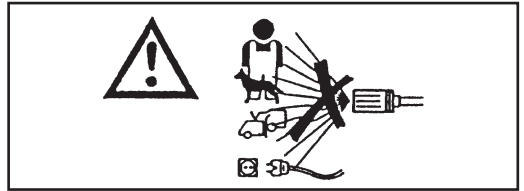

- Högtrycksstrålen orsakar en motkraft på munstycket. Håll stadigt i handtaget.

- Planera rengöringsarbetet innan du sätter på högtryckssprutan.

Bär tillräckliga skyddskläder som skydd mot kringflygande rost och andra föremål.

- Använd inte högtryckssprutan i olämpliga miljöer (livsmedels- eller medicinproduktion, mm).

Följ aktuell lagstiftning och säkerhetsföreskrifter.

- Rikta inte vattenstrålen mot dig själv eller andra för att rengöra skor eller kläder.

- Det är förbjudet att spärra ventilen (spaken)

på handtaget i öppet läge under arbete.

- Vattnet i hetvattensprutorna värms upp med en dieselbrännare. Andra bränslen medför risk för skador.

- Före rengöring eller underhåll av maskinen måste den kopplas bort från både el- och vattenförsörjningen.

- Kontrollera regelbundet, minst en gång per år, alla säkerhetsanordningar hos någon av våra serviceverkstäder.

- Maskinen är avsedd för utomhusbruk. Om apparaten används i en stängd lokal ska ett rökuppsugningssystem installeras. Se till att ventilationen i lokalen är god.

- Håll hetvattensprutan under noga uppsikt under arbetet.

- Se till att munstycken eller ventilationshål, samt värme och rökutsug i hetvattensprutorna inte sätts igen.

- Använd inte maskinen om elsladden är skadad.

En skadad elsladd får endast bytas hos någon av våra serviceverkstäder.

Användaren får inte byta sladden på egen hand.

- Elsladden får aldrig vara under mekanisk spänning, och den ska dras där den ej utsätts för klämskador.

- Tänk alltid på följande regler då du handskas med elektrisk apparatur:

- Vidrör inte utrustningen med våta eller fuktiga händer eller fötter.
- Använd inte utrustningen om du är barfota eller har olämpliga kläder.
- Dra inte ur stickproppen genom att dra i elsladden eller själva apparaten.(För

rengöringsmaskin som har en stickpropp och en effekt under 3 kW).

- Stäng av utrustningen vid skada eller fel-funktioner och försök inte rätta till felet själv. (frånkoppla ström- och vattentillförseln med den allpoliga strömbrytaren eller genom att dra ut stickproppen ur uttaget för rengöringsmaskin med effekt under 3 kW).

- Vid en olycka, kontakta en läkare eller akuten.

Beträffande skydd mot elektriska stötar tillhör högtryckssprutan **KLASS I**.

Åsidosättande av ovanstående varning fritar tillverkaren från allt ansvar och betraktas som vårdslöst bruk av produkten.

REKOMMENDERADE ANVÄNDNINGSMRÅDEN

Aggregatet är avsett endast för rengöring av maskiner, fordon, byggnader och allmänna utrymmen som tål rengöring med högtrycksstråle mellan 25 och 250 bar (360 - 3600 PSI).

Aggregatet är konstruerat för att användas tillsammans med de rengöringsprodukter som medföljer eller rekommenderas av tillverkaren. Bruk av andra typer av rengöringsmedel eller kemikalier kan påverka aggregatets säkerhet.

Aggregatet får inte användas till något annat än vad det är avsett för.

Allt annat bruk betraktas som otillbörligt.

Exempel på otillbörligt bruk:

- Rengöring av ytor som inte tål vatten under högt tryck.
- Tvättning av människor, djur, elektrisk apparatur eller denna maskin.
- Bruk av olämpliga rengöringsmedel eller kemikalier.
- Lösning av avtryckaren (spaken) på munstycket i öppet läge.

Tillverkaren tar inte något ansvar för skador till följd av otillbörligt, felaktigt eller vårdslöst bruk. Beträffande säkerhetsregler är tvättaggregaten konstruerade enligt europeisk standard.

FÖRBEREDELSE**UPPACKNING**

Packa upp tvättaggregatet och kontrollera att det är oskadat. Använd inte maskinen om du är osäker.

Vänd dig till återförsäljaren.

Emballaget (påsar, kartonger, spikar osv.) kan vara farligt. Kontrollera därför att det hålls oåtkomligt för barn, och att det förvaras och bortskaffas under iakttagande av gällande miljölagstiftning.

MONTERING AV AGGREGATETS DELAR

Aggregatets huvuddelar och säkerhetsanordningar är monterade av tillverkaren.

Av utrymmes- och transportskäl levereras vissa delar separat. Användaren måste själv montera dessa delar enligt anvisningarna i respektive tillbehörssatser.

MÄRKPLÅT:

Märkplåten innehåller de viktigaste tekniska specifikationerna för tvättaggregatet. Den är placerad på vagnen och alltid synlig.

Varning

Kontrollera märkplåten i samband med inköpet av tvät-

Aggregatet. Informera omedelbart tillverkaren och/eller återförsäljaren om märkplåt saknas. Maskiner som saknar märkplåt får inte användas, och tillverkaren tar inget ansvar för dem. Produkter utan märkplåt är av osäker tillverkning och kan vara farliga.

PÅFYLLNING AV BRÄNSLETANKEN

Fyll tanken med rätt bränsle för dieselmotorer (fig. 1).

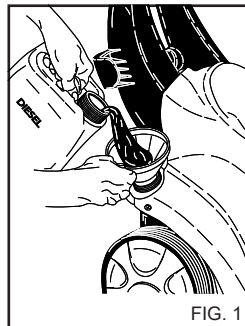

FIG. 1

**Varning**

Använd inget annat bränsle än det som anges på märkplåten.

Kontrollera bränslenivån då och då medan aggregatet är igång.

Bränslepumpen kan skadas om man försöker köra tvättaggregatet utan bränsle.

PÅFYLLNING AV KEMIKALIETANKEN**Varning**

Välj det produkt på listan över rekommenderade produkter som är bäst lämpad för det aktuella arbetet (fig. 2) och späd med vatten enligt instruktionerna på förpackningen.

Fyll kemikalietanken med den utspädda produkten (fig. 3).

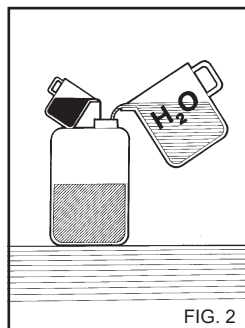

FIG. 2

Be din återförsäljare om en katalog över de rengöringsmedel som rekommenderas beroende på rengöringsarbete och den yta som skall tvättas.

Efter användning av rengöringsmedlet måste kemikalieinledningen spolas ur med rent vatten.

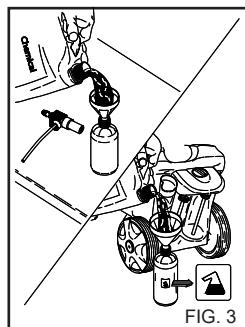

FIG. 3

SATS MED VAX-TVÅL (Om sådan finns).

Vrid väljaren för välja den önskade dunken. Tillförseln av lösningsmedel är endast möjlig med lågtryck. (Fig. 4)

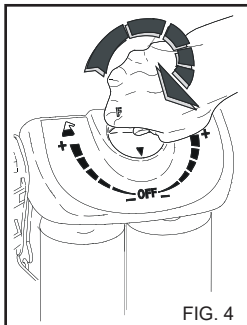

FIG. 4

REGLAGE OCH KONTROLLER

⚠ Varning

Innan du ansluter aggregatet till vatten och elförsörjning måste du känna till hur tvättaggregatets reglage och kontroller fungerar.

Anvisningarna i bruksanvisningen och bilderna måste följas i detalj.

SKYDDSANORDNING

Skyddsanordningarna ska skydda användaren och apparaten och får inte ändras eller användas till något annat än vad de avsetts för.

Säkerhetsventil: Är till för att skydda högtrycks hydraulanläggningen vid skador på shuntventilen eller vid tilltappningar på högtrycks hydraulanläggningen. Säkerhetsventilen ställs in av tillverkaren och förseglas. Ingrepp på säkerhetsventilen ska endast utföras av servicecentret.

Skyddsanordning på sprutrörets skaft: förhindrar en oavsiktlig aktivering av spaken på skaftet.

Värmeskydd: Värmeskyddet stannar upp maskinen vid en överhettning av elmotorn.

ANSLUTNING TILL VATTENLEDNING

Anslut intagsslangen till ett vattenutag (fig. 5A) och kopplingen på tvättaggregatet (fig. 5B).

Kontrollera att tryck och vattenflöde är avpassade efter rengöringsarbetet: 2 till 8 BAR (29 till 116 PSI).

Högsta tillåtna temperatur på det ingående vattnet är 50 °C.

Anslut högtrycksslangen till tvättaggregatet (fig. 5C) och ill munstycket (fig. 6).

⚠ Fara

Tvättaggregatet får endast köras på rent vatten. Smut-

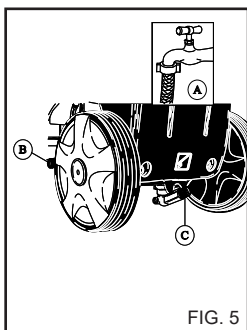

FIG. 5

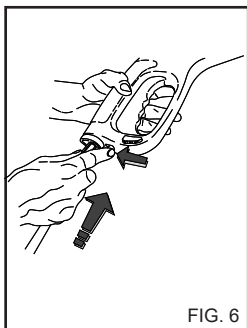

FIG. 6

sigt eller sandigt vatten, korrosiva kemikalier och lösningsmedel kan ge allvarliga skador på aggregatet.

⚠ Fara

Sug aldrig upp vätskor som innehåller rena lösningsmedel eller syror! Till exempel bensin, förtunningsmedel för målarfärger eller gasolja. Dimman som sprids av sprutröret är mycket brandfarlig, explosiv och giftig.

Tillverkaren avsäger sig allt ansvar om ovanstående regel försummas. Vidare betraktas sådan användning som obehörig.



Viktigt

Respektera bestämmelserna som ges av vattenförsörjningsverket.

Gällande regler förutsätter att apparaten inte kopplas till dricksvattennätet som inte har en lämplig ledningsbrytare.

Använd en lämplig ledningsbrytare enligt standarden EN 12729 typ BA.

Vattnet som rinner igenom en separator klassificeras inte längre som dricksvatten.

⚠ Varning

Koppla inte maskinen till behållare med dricksvatten.

ELEKTRISK ANSLUTNING

Tvättaggregatet får endast anslutas till elnätet av behörig elektriker som känner till vilka bestämmelser som gällande regler och anvisningar.

Kontrollera att nätspänningen på platsen överensstämmer med tvättaggregatets märkspänning, som anges på märkplåten.

⚠ Fara

- Elsladden måste vara klämsäker.

- Använd inte maskinen om elsladden är skadad.

- Tänk alltid på följande regler då du handskas med elektrisk apparatur:

- Vidrör inte utrustningen med våta eller fuktiga händer eller fötter.
- Använd inte utrustningen om du är barfota eller har olämpliga kläder.
- Dra inte ur stickproppen genom att dra i elsladden eller själva apparaten. (För rengöringsmaskin som har en stickpropp och en effekt under 3 kW).

Beträffande skydd mot elektriska stötar tillhör högtryckssprutan **KLASS I**.

Åsidosättande av ovanstående varning fritar tillverkaren från allt ansvar och betraktas som värslöst bruk av produkten.

ANVÄNDNING AV TVÄTTAGGREGATET

KONTROLLPANEL

A - Strömbrytare

B - Kemikaliekran (om sådan finns).

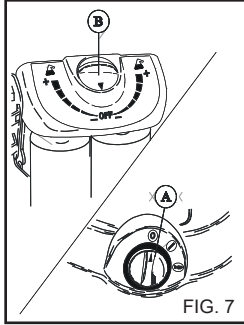

START AV TVÄTTAGGREGATET

- 1) Öppna vattentillförseln (fig. 5A).
- 2) Anslut rengörings-maskinen till elnätet med genom att sätta in kontakten i vägguttaget.
- 3) Starta tvättaggreatet genom att vrida strömbrytaren till läge I (fig. 7A).

⚠ Varning

Högtrycksstrålen sätter munstycket i rörelse. Håll stabilt i munstyckets fästen.

4) Tryck på munstyckets avtryckare och börja tvätta.

5) Sätt strömbrytaren i läget för hett vatten om du vill använda hetvattentvätten med hett vatten.

⚠ Varning

Rengöringsmaskiner med systemet "Total stop" startar och stannar motorn när hävarmen på munstyckets fäste aktiveras och släpps.

⚠ Fara

Läs aldrig fast fästets hävarm i läge för pumpning.

VIKTIGT!

För att eventuell smuts och luftbubblor skall försvinna ur systemet rekommenderar vi att du startar tvättaggreatet utan munstycket första gången, och låter vattnet strömma fritt under några sekunder.

Smuts kan sätta igen munstycket och orsaka haveri (Fig. 8).

ANVÄNDA TILLBEHÖR.

ANVÄNDNING AV JUSTERBART MULTIRECMUNSTYCKE (fig. 9).

Inställning av tryck måste ske med stängd pistol.

Lågtrycksspolning och insugning av rengöringsmedel.

(Modell med uppsugning av rengöringsmedel).

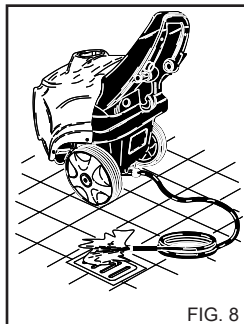

Flytta munstycket stig på!

Högtryckstvätt med koncentrerad vattenstråle
Roter munstycket motsols.

Högtryckstvätt med s o l f j ä d e r f o r m a d v a t t e n s t r å l e
Roter munstycket medsols.

ROTÉRANDE HUVUD (tillbehör)

Rengöringsmaskinen kan förutses med ett huvud som har ett roterande huvud för rengöring av smuts som är svårt att ta bort.

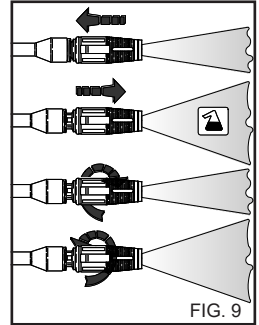

⚠ Fara:

Rikta strålen på ett relativt brett avstånd för att undvika skador på grund av högtrycksvattnet.
Rikta inte strålen mot personer, djur eller strömcuttag.

EFTER AVSLUTAD RENGÖRING

1) Stäng av brännaren genom att vrida strömbrytaren till läge "I". (fig. 7A).

2) Kör aggregatet med endast kallvatten under minst 30 sekunder för att kyla av värmeaggregatet.

3) Stoppa tvättaggreatet genom att vrida strömbrytaren till läge "0" (fig. 7A).

4) Tryck på avtryckaren för att lösa ut trycket ur högtrycksledningen.

5) Koppla ur rengöringsmaskinen ur elnätet med den Termomagnetisk jordfelsbrytare eller genom att dra ut stickproppen ur vägguttaget.

6) Stäng vattentillförseln (fig. 5A).

⚠ Varning

- Stäng alltid av rengöringsmaskinen vid arbetsuppehåll. Använd den allpoliga strömbrytaren eller dra ut stickproppen ur vägguttaget.

- Rengöringsmaskiner med systemet "Total stop" räknas som avstängda när den allpoliga strömbrytaren är i läge "0" eller när stickproppen är utdragen.

- Stäng fästets skyddskåpa när rengöringsmaskinen inte används. (fig.10).

- Vid torkkörning av rengöringsmaskinen framkallas svåra skador på pumpens tätningar.

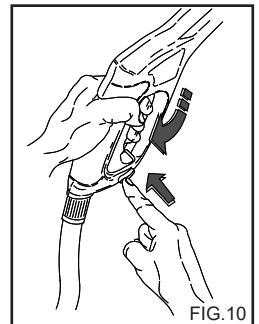

ANVÄNDNING AV RENGÖRINGSMEDEL**⚠ Varning**

Tvättaggregatet är avsett för användning med de rengöringsmedel som medföljer eller som rekommenderas av tillverkaren.

Bruk av andra rengöringsmedel eller kemikalier kan påverka tvättaggregatets säkerhet.

- 1) Med Av miljöhänsyn, rekommenderar vi måttlig användning av rengöringsmedel. Följ anvisningarna på förpackningen.
- 2) Utgå från de produkter som rekommenderas och välj den som är bäst lämpad för det aktuella rengöringsarbetet. Späd ut den med vatten enligt anvisningarna på förpackningen, eller i katalogen över lämpliga rengöringsmedel för het- och kallvattentvättar.
- 3) Fråga efter katalogen hos din återförsäljare.

RIKTIG ANVÄNDNING AV RENGÖRINGSMEDEL

1) Späd ut rengöringsmedlet med vatten med hänsyn till typen av smuts och den yta som skall rengöras.

2) Ta av förlängningsröret från fästet och sätt på sprutan för rengöringsmedel (fig. 11). Starta hetvattentvätten och spruta nedifrån och uppåt på den yta som ska tvättas.

På modeller med uppsugning av rengöringsmedel öppnar du kemikaliekranen (fig. 5B) och för munstycket framåt.

Låt verka några minuter.

3) Spola hela ytan väl från topp till botten med hett eller kallt högtrycksvatten.

4) Efter användning med rengöringsmedel ska högtrycksvattensystemet sköljas ordentligt. Låt pumpen vara igång i 1 minut. Doseringskranen ska vara stängd.

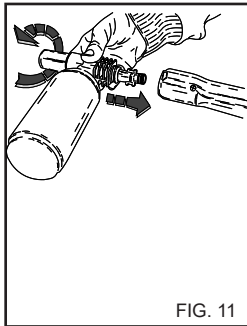

FIG. 11

UNDERHÅLL

ANVÄNDAREN FÅR ENDAST UTFÖRA ÅTGÄRDER SOM GODKÄNNS ENLIGT DENNA MANUAL. ALLA ANDRA ÅTGÄRDER ÄR OTILLÄTNA.

⚠ Fara

Lämna underhåll av värmeaggregat, högtryckspump, elektriska delar och alla säkerhetsdetaljer till någon av våra serviceverkstäder.

Tillverkaren tar inget ansvar om någon utan tillverkarens medgivande har försökt justera, modifiera, reparera eller se över maskinen.

Användaren måste förutom manualen behålla all dokumentation över reparation och planerade serviceintervall, liksom över maskinens elektriska installation enligt gällande lagstiftning (följ bestämmelserna i standarden 60364-1 följas) och förvara den på säker plats.

Kontrollera regelbundet, minst en gång per år, alla säkerhetsanordningar hos någon av våra serviceverkstäder.

Speciellt måste avgassystemet på hetvattenssprutan kontrolleras enligt tillverkarens specifikationer.

Enligt tillverkarens specifikationer är avgasernas CO-innehåll högst 0,04% och rökgasinnehållet motsvarar rökpunkt nr 2 i Shell-Bacharach-skalan, enligt aktuell lagstiftning.

⚠ Fara

Bryt strömmen försörjningen med den allpoliga strömbrytaren eller genom att dra ut stickproppen ur vägguttaget. Och vattenförsörjningen stäng av kranen (Se kapitlet om anslutning till el- och vattensystemet) till aggregatet innan du börjar med underhållsarbetet. Sätt alla luckor riktigt på plats efter underhållsarbetet och förankra dem med de medföljande skruvarna. Slå sedan på strömmen igen.

Åsidosättande av detta medför risk för elektriska stötar.

SKYDDA UTRUSTNINGEN MOT FROST

Tvättaggregatet får inte utsättas för frost.

Om tvättaggregatet lämnas eller ställs undan på en plats där det kan utsättas för frost måste det behandlas med frostskyddsmedel för att undvika allvarliga skador på hydraulikets delar.

BEHANDLING MED FROSTSKYDDSMEDEL (fig. 12)

1) Stäng vattenförsörjningen (kranen), ta loss slangen och kör tvättaggregatet tills det är helt tomt.

2) Stäng av rengöringsmaskinen genom att lägga startbrytaren i läge "0".

3) Blanda till frostskyddsmedlet i en lämplig behållare.

4) Lagg matningskabeln i kärlet med frostskyddsmedel.

5) Starta rengöringsmaskinen genom att lägga startbrytaren i läge "I".

6) Starta aggregatet och kör det tills frostskyddsmedlet strömmar ut genom munstycket.

7) Sug även in frostskyddsmedel i kemikalieintaget.

8) Koppla ut rengöringsmaskinen ur elnätet med den Termomagnetisk jordfelsbrytare eller genom att dra ut stickproppen ur vägguttaget.

⚠ Varning

Frostskyddsmedel är miljöfarligt. Kontrollera därför att du alltid följer anvisningarna på produktens förpackning. Håll inte ut frostskyddsmedlet i naturen!

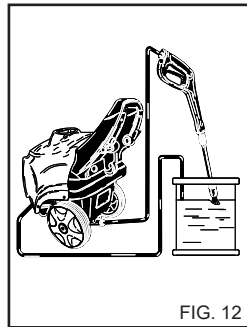

FIG. 12

PUMPENS OLJENIVÅ OCH OLJEBYTE

Kontakta specialutbildad teknisk personal.

RENGÖRING AV BRÄNSLEFILTER OCH BRÄNSLETANK

Ta bort in-linefiltret och byt det (fig. 13).
Det bör bytas med jämna mellanrum.

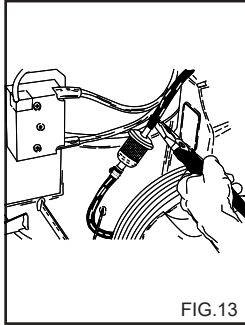

FIG.13

RENGÖRING AV VATTENFILTRET

Rengör vattenintagsfiltret med jämna mellanrum och avlägsna eventuella föroreningar (fig. 14).

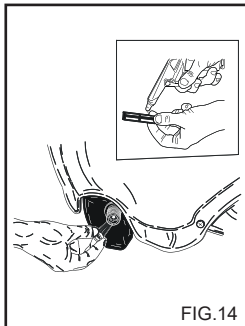

FIG.14

BYTE AV MUNSTYCKET

Handtagets högtrycksmunstycke måste bytas då och då efter som det slits under normal användning. I allmänhet upptäcker man slitaget på att tvättaggregatets arbetstryck sjunker. Kontakta återförsäljaren och/eller leverantören vid byte.

SLAGGRENING

Aggregatet måste rensas från slagg med regelbundna mellanrum, eftersom partiklar i vattnet avlagras hydraulkretsarna och värmeslingan som då sätter igen.

Lämna maskinen till en av våra serviceverkstäder för slagrensning med jämna mellanrum. Detta sparar pengar och ökar tvättaggregatets effektivitet.

TABELL ÖVER RUTINUNDERHÅLL SOM BÖR UTFÖRAS AV ANVÄNDAREN**Åtgärdsbeskrivning:**

Kontroll av högspänningskabeln - rör - högtryckskopplingar	Varje användning
Byte och rengöring av bränslefilter	Var 100:e timme
Rengöring av bränsletanken	Var 100:e timme
Rengöring av vattenfilter	Var 50:e timme

TABELL ÖVER EXTRAORDINÄRT UNDERHÅLL. SOM SKALL LÄMNAS TILL SERVICEVERKSTAD**Åtgärdsbeskrivning:****Värmeaggregat:**

Rengöring av värmeslingan	Var 200:e timme
Rensa värmeslingan från slagg	Var 300:e timme

Följande oljebyten i högtryckspumpen Var 500:e timme

Rengöring av bränslepumpen	Var 200:e timme
Byte av bränslemunstycke	Var 200:e timme
Inställning av elektroder	Var 200:e timme
Elektrobyte	Var 500:e timme

Byte av högtryckspumpens tätningar	Var 500:e timme
Byte av sprutmunstycke	Var 200:e timme
Kalibrering och kontroll säkerhetsanordningar	En gång per år

Svenska

VIKTIGT:

Ovanstående intervall gäller vid normala arbetsförhållanden. Vid tung användning måste alla intervall förkortas. Använd endast originaldelar vid underhåll och/eller byte. **Detta ger största tillförlitlighet och driftsäkerhet. Tillverkaren avsäger sig allt ansvar vid användning av piratreservdelar. Ansvaret överskjuts i detta fall på den som installerar piratreservdelarna.**

EFTER AVSLUTAD DRIFTSÄSONG

Om maskinen inte skall användas under en längre tid måste el- och vattenförsörjning kopplas bort, tankarna tömmas på vätska och alla känsliga delar skyddas mot damm och annat.

Smörj delar som kan ta skada av uttorkning, t ex slangar. Kontrollera att det inte finns några sprickor eller skador på vattenslangarna när maskinen skall tas i drift igen.

Oljor och kemiska produkter måste omsättas i överensstämmelse med gällande lag.

SKROTNING

När du bestämmer dig för att inte använda högtryckstvätten längre rekommenderar vi att du sätter den ur brukbart skick genom att klippa av sladden.

Dessutom bör de delar av högtryckstvätten som kan medföra fara för speciellt lekande barn göras ofarliga.

Produkten är ett specialavfall av WEEE-typ som uppfyller kraven i de nya direktiven till skydd för miljön. Enligt gällande lagar och bestämmelser ska den inte avfallshanteras tillsammans med vanligt hushållsavfall.

Använd inte delar från skrotade maskiner som reservdelar.

Svenska

FELSÖKNING

Koppla bort strömmenförseringen med den allpoliga strömbrytaren eller genom att dra ut stickproppen ur vägguttaget- och vattenförseringen från aggregatet före allt underhåll.

FEL	ORSAK	ÅTGÄRD
Vtättaggregatet startar inte då man slår på strömbrytaren.	Fel i elanslutningen. Värmskyddet har löst ut.	Kontrollera nätspänningen. Återställ det (kontakta service-avdelningen det löser ut igen).
Ingen vattenstråle kommer ut eller det finns ett läckage i högtrycksvattensystemet.	Filtret för vattentillförsel är igensatt. Anslutningen till vattensystemet är felaktig. Vattenkranen är stängd. Läckage i högtryckssystemet.	Rengör det. Kontrollera. Öppna den. Kontakta serviceverkstaden.
Pumpen roterar men når inte det nominella trycket.	Filtret för vattentillförsel är igensatt. Anslutningen till vattensystemet är felaktig. Tryckventilen är står i minimiläge. Strålmunstycket är utslitet. Ventilerna är smutsiga eller utslitna. Kranen för rengöringsmedel är öppen. Tryckregleringsanordningen på strålmunstycket är öppen (om den finns).	Rengör det. Kontrollera. Justera. Kontakta serviceverkstaden. Kontakta serviceverkstaden. Stäng den. Stäng den.
Trycket sjunker och ökar när strålmunstycket är öppet.	Strålmunstycket är igensatt eller deformerat. Otillräcklig matning. Kranen för rengöringsmedel är öppen.	Rengör det eller kontakta serviceverkstaden. Kontrollera. Stäng den.
Varmvattenberedaren tänds inte när temperaturregulatorn förs till önskat läge.	Brist på bränsle.	Kontrollera bränslenivån i behållaren och kontrollera om det finns vatten i bränslesystemet.
Vattnet är inte tillräckligt varmt.	Temperaturregulatorns läge. Filtren är igensatta. Varmvattenberedarens slinga är igensatt av kalk.	Kontrollera. Rengör eller byt ut. Kontakta serviceverkstaden.
För mycket rök från skorstenen.	Felaktig förbränning. Bränslet innehåller orenheter eller vatten.	Rengör bränslefiltren eller byt ut dem. Kontakta serviceverkstaden. Töm behållaren och rengör den noggrant. Rengör bränslefiltren.
Otillräcklig uppsugning av rengöringsmedel.	Kranen är stängd. Rengöringsmedlet har tagit slut. Igensatt slinga eller rör.	Öppna den. Fyll behållaren för rengöringsmedel. Kontakta serviceverkstaden.
Vattenläckage från gaveln.	Packningarna är utslitna.	Kontakta serviceverkstaden.
Vatten i oljan.	För hög luftfuktighet i omgivningen.	Byt ut oljan.

VIKTIGT:

Använd endast originaldelar vid underhåll och/eller byte. Detta ger största tillförlitlighet och driftsäkerhet. Bruk av andra delar än originaldelar fritar tillverkaren från allt ansvar.

Gratulerer! Vi vil gjerne takke deg

for at du kjøpte denne spyleren. Du har vist at du er kompromissløs: *du vil ha det beste.*

Vi har laget denne manualen for at du skal bli kjent med og sette pris på kvaliteten og den høye ytelsen denne spyleren kan tilby. Vennligst les hele manualen før du tar spyleren i bruk. **CE**-merket på spyleren viser at den er konstruert i henhold til EU's sikkerhetsstandarder.

Vi kan også tilby et vidt spekter av rensesmaskiner, blant annet:

STØVSUGERE, samt et komplett utvalg av **TILLEGGSUTSTYR**, **KJEMIKALIER** og **VASKEMIDLER** som er egnet for rensing av alle typer overflater.

Spør din forhandler etter vår komplette produktkatalog.

OVERSETTELSE AV DEN OPPRINNELIGE INSTRUKSJONER

Produsenten avviser ansvar for eventuelle trykkfeil i denne bruksanvisningen.

Produsenten forbeholder seg også retten til uten varsel å endre eller oppdatere denne publikasjonen som følge av produktforbedringer.

All kopiering av hele eller deler av denne bruksanvisningen er forbudt uten produsentens forutgående godkjenning.

FORBEREDELSE

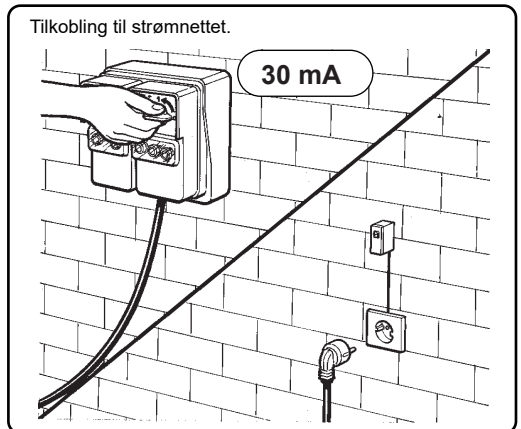
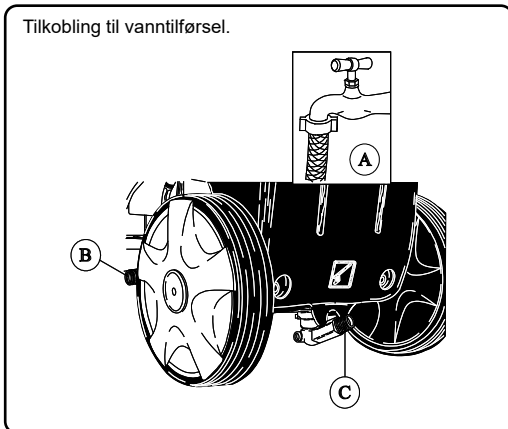
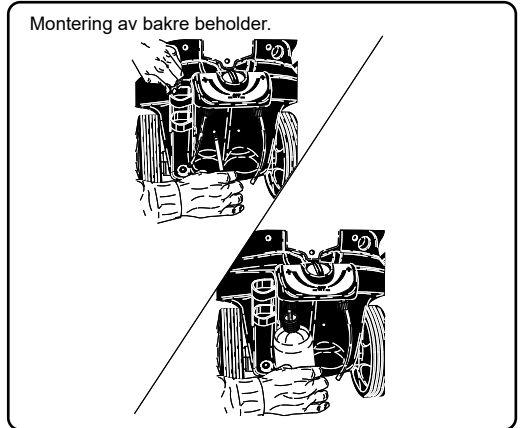
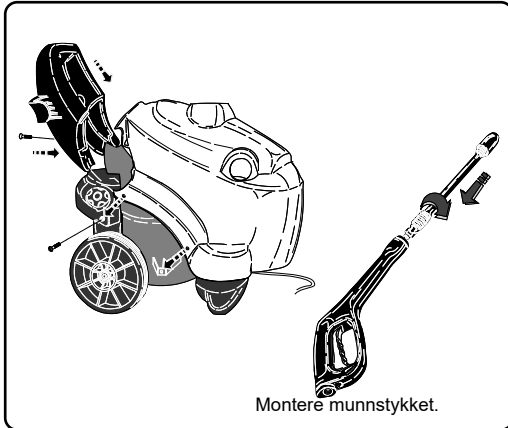

Les videre i denne bruksanvisningen før du kobler enheten til vanntilførselen eller strømmettet.

SYMBOLBESKRIVELSER

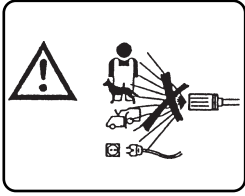

IKKE RETT VANNSTRÅLEN MOT PERSONER, DYR, STRØMFØRENDE KONTAKTER ELLER MOT DENNE MASKINEN.



SLÅ PÅ PUMPEMOTOREN.



ADVARSEL: FARE FOR BRANNSÅR.

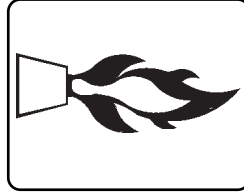

TENN PÅ BRENNEREN.

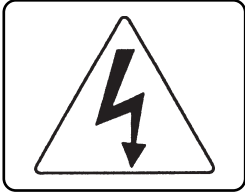

ADVARSEL: FARE FOR ELEKTRISK STØT.

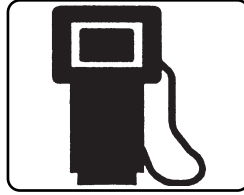

BRENSEL (DIESEL).

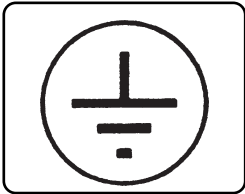

ADVARSEL: FARE FOR ELEKTRISK STØT.



KJEMIKALIER (VASKEMIDLER).

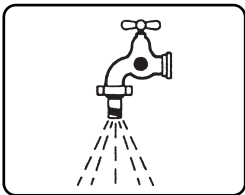

VANNINNTAK.

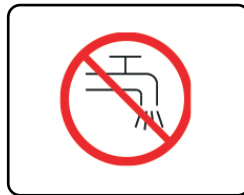

MÅ IKKE FYLLES MED RIKKEVANN. BRUK EN VERNEBRYTER I HENHOLD TIL NORMEN EN 12729 TYPE BA.

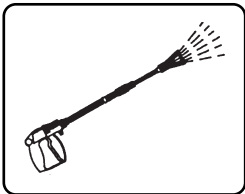

VANNUTTAK.

RISIKOKLASSIFISERING:**Fare**

For umiddelbar risiko som kan føre til alvorlige skader eller død.

**Advarsel**

For mulige risikosituasjoner som vil kunne føre til alvorlige skader

Viktig

For mulige risikosituasjoner som vil kunne føre til lettere skader på personer eller gjenstander.

INNLEDNING**Advarsel**

Denne bruksanvisningen må gjennomleses før spyleren monteres, klargjøres og brukes. Bruksanvisningen er en integrert del av dette produktet.

Les nøye advarslene og instruksjonene i bruksanvisningen, du finner mange tips om **SIKKERT BRUK** og **VEDLIKEHOLD**. Legg spesielt merke til de generelle sikkerhetsreglene som er listet opp i det gule heftet.

TA GODT VARE PÅ DENNE BRUKSANVISNINGEN FOR FREMTIDIG BRUK.**Advarsel**

Brukeren av rengjøringsmaskinen og den som utfører ekstraordinært vedlikehold må kjenne til innholdet i dette heftet.

KLASSIFIKASJON

Ved bruk må operatøren følge sikkerhetsforskriftene i bruksanvisningen, og spesielt notere følgende punkter:

Når det gjelder beskyttelse mot elektriske støter hører høytrykksrensere til **KLASSE I**.

Høytrykksrensere er blitt klassifisert ved fabrikkene, og alle sikkerhetsanordninger er forseglet. **Det er forbudt å endre disse innstillingene.**

Vannet i varmvannsrensere er oppvarmet med en **dieselbrenner**.

Høytrykksrensere må kun brukes på et stabilt og plant underlag. Den må ikke transporteres, når den er i gang eller tilkoplelt elnett. Hvis denne regel ikke overholdes, kan alvorlige skader oppstå.

Høytrykksrensere må ikke brukes i korrosiv miljø og ikke heller hvor det kan være risiko for eksplosjoner (damp eller gass).

ALLMENNE SIKKERHETSREGLER FOR BRUK AV HØYTRYKKSRENSER.**Advarsel**

- Den elektriske tilkopleing må utføres av en behørig tekniker som har erforderlig utdanning i henhold til gjeldende lov (se standard IEC 60364-1), og i henhold til fabrikantens krav.

Fejlaktig elinstallasjon kan medføre skader på personer, dyr og ting. Fabrikanten ansvarar ikke for slik skade.

Høytrykksrensere med effektforbruk under 3 kW tilkoples elnettet med stikkontakt.

Kontroller i dette tilfelle, at installasjonen, og vegguttaket, klarer å levere den effekt, som er angitt på utstyrets typeskilt. (kW).

Spørr en kvalifisert tekniker, dersom du er usikker.

Før utstyret tilkoples, er det viktig å kontrollere at typeskiltets og elnettets spesifikasjoner overensstemmer.

- Tilkopl ikke høytrykksrensere gjennom en skjøteledning.

- Ikke bruk skjøteledninger i forbindelse med høytrykksvaskeren.

Hvis man bruker skjøteledninger må støpsel og kontakt være tette. Uegnede skjøteledninger kan være farlige.

- Utstyret kan brukes uten risiko for elskader kun dersom det er korrekt tilkoplett og tilfredsstillende jordansluttet i henhold til gjeldende lov. (se standard IEC 60364-1). Operatøren må kontrollere, at elinstallasjonen oppfyller disse krav. Be en kvalifisert tekniker inspektore installasjonen dersom oplet du er usikker.

- Fabrikanten ansvarer ikke for skader som måtte oppstå til følge av manglende jordan-

slutning.

- Høytrykksrensere må tilkoples elnett gjennom en flerpolig strømbryter med kontaktavstand på minst 3 mm i frakoplet stilling. Strømbryterens spesifikasjoner må stemme overens med spesifikasjonene for dette apparat. (Dette gjelder ikke høytrykksrensere med stikkontakt og effektforbruk lavere enn 3 kW).

Vi anbefaler at strømmettet som forsyner denne maskinen inneholder en sikkerhetsbryter som avbryter strømforsyningen hvis lekkasje-strømmen mot jord overstiger 30 mA per 30 ms, eller en innretning som kontrollerer jordingskretsen.

- Utstyret er frakoplet elnett kun dersom stikkontakten er trukket ut eller den flerpolige strømbryteren er frak.

- Produsenten fraskrives ethvert ansvar hvis det som er beskrevet ovenfor ikke overholdes, og det betraktes også som forsømmende bruk av produktet.

Rengjøringsmaskinen er et apparat med fast installasjon.

- Rengjøringsmaskinene med "Total stop" anordningen, er å betrakte som avslåtte når den allpolte bryteren er i posisjon "O", eller når støpslet er trukket ut av stikkontakten.

- Høytrykksvaskeren må kun fungere under operatørens kontroll.

- Hold varmvannrensere under nøyaktig tilsyn under arbeidet.

- Høytrykksvaskeren er ikke laget for å brukes av barn, ungdom, personer med nedsatte fysiske, sansemessige eller mentale evner, berusede personer eller personer med manglende erfaring og kjennskap til maskinen.

Operatøren må få opplæring i bruken av apparatet av en person som er ansvarlig for vedkommendes sikkerhet.

Barn må overvåkes for å garantere at de ikke leker med høytrykksvaskeren.

- Bruk kun originale tilbehør for å ikke utsette deg for unødvendige risikoer.

- Slangen til utstyrets munnstykke må ikke være beskadiget. Dersom den er beskadiget, skal den byttes umiddelbart. Slangen skal være merket med tillatt trykk, produksjonsdata og produsent.

- Trykkslanger og koplere til høytrykkssystemet er viktige for at høytrykksrensere skal fungere på en sikker måte. Bruk kun originale deler i overensstemmelse med fabrikantens anbefalinger ved bytte.

- Bruk ikke høytrykksrensere, dersom andre personer eller dyr oppholder seg innenfor arbeidsområdet.

- Vann under høytrykk kan medføre skader ved uforsiktig bruk. Strålen må aldri rettes mot personer eller dyr, elektrisk utstyr eller dette apparat.

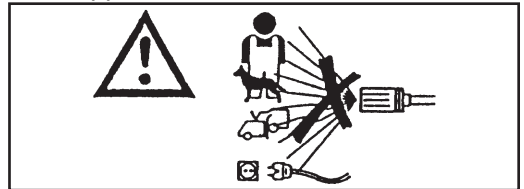

- Høytrykkstrålen medfører en motkraft på munnstykket. Hold stadig i håndtaket.

- Planer rengjøringsarbeidet før du starter høytrykksrensere.

Bruk passende beklædning som beskytter deg mot flyvende rostpartikler og andre ting.

- Bruk ikke høytrykksrensere i ulempelige miljøer (næringsmiddels- eller medisinspro-

duksjon mfl.).

Følg gjeldende lov og sikkerhetsforskrifter.

- Rett ikke vannstrålen mot deg selv eller andre for å rengjøre skor eller klær.

- Det er forbudt å lukke ventilen (spaken) på håndtaket i åpen stilling under arbeidet.

- Vannet i varmvannsrensene er oppvarmet med en dieselbrenner. Andre brennstoffer medfører risiko for skader.

- Før rengjøring eller vedlikehold av maskinen må den koples fra såvel el- som vannforsyningen.

- Kontroller regelmessig, minst en gang i året, alle sikkerhetsanordninger ved noen av våre serviceverksted.

- Maskinen er kun ment for utendørsbruk. Hvis apparatet brukes i et lukket rom må du sørge for å installere et røykutsugingssystem og egnet ventilasjon i rommet.

- Påse, at munnstykkene eller ventilasjonshullene, samt varme og røykutsugeledningene i varmvannsrensene ikke tilstoppes.

- Bruk ikke maskinen, dersom elledningen er beskadiget.

En beskadiget elledning må kun byttes hos noen av våre serviceverksted.

Operatøren må ikke selv bytte elledningen.

- Den elektriske nettkabelen må aldri være i mekanisk spenning, og dens gjennomløp må være beskyttet mot tilfeldige klemminger.

- Tenk alltid på følgende regler, dersom du bruker elektrisk utstyr:

• Rør ikke ved utstyret med bløte eller fuktige hender eller føtter.

• Bruk ikke utstyret dersom du er uten skor eller ikke har velegnet bekledning.

• Trekk ikke ut stikkkontakten ved å trekke i elledningen eller selve utstyret. (For rengjøringsmaskiner med en effekt under 3 kW, utstyrt med støpsel).

- Stans utstyret ved skade eller feilfunksjoner og forsøk ikke korriger fejlene selv.

- Ved ulykkestilfeller må du straks kontakte lege eller legevakt.

Når det gjelder beskyttelse mot elektriske støter hører høytrykksrensene til **KLASSE I**.

Det defekte utstyr skall levnes inn på noen av våre serviceverksted.

Overses advarselen ovenfor, frasier produsenten seg alt ansvar og fastsetter at dette er uforsvarlig bruk av produktet.

ANBEFALTE BRUKSOMRÅDER

Dette apparatet er kun tenkt brukt til å rengjøre maskiner, kjøretøyer, bygninger og andre flater som tåler høytrykks-spyling med vaskemidler og et trykk mellom 25 og 250 bar (360 - 3600 PSI).

Apparatet er utformet for bruk av vaskemidler som er produsert eller anbefalt av apparatets produsent. Bruk av andre vaskemidler eller kjemikalier kan influere på spylereens sikkerhet.

Dette apparatet må kun benyttes til oppgaver som det er spesielt konstruert for.

All annen bruk ses på som feilaktig bruk og følgerig urimelig.

Eksempler på urimelig bruk er:

- Vaske overflater som ikke er egnet til rengjøring med høytrykksstråler.
- Vaske mennesker, dyr, elektrisk utstyr eller dette apparatet.
- Bruk av uegnede vaskemidler eller kjemikalier.
- Blokkere avtrekkeren (håndtaket) på munnstykket i åpen stilling.

Produsenten kan ikke holdes ansvarlig for noen skade som skjer på grunn av uegnet, feil eller uansvarlig bruk. Når det gjelder sikkerhetsbestemmelser, er spylere produsert i henhold EU-standard.

KLARGJØRING TIL BRUK

UTPAKKING

Etter at du har pakket ut spyleren, må du kontrollere at den ikke er skadet. Er du i tvil om dette, må apparatet ikke brukes. Ta kontakt med din forhandler.

Emballasjedelene (posene, eskene, spikrene, osv.) må holdes utenfor barns rekkevidde da de kan være en farekilde. De må kastes eller oppbevares i henhold til gjeldende miljøbestemmelser.

MONTERE SPYLERENS ENKELTDELER

Alle viktige deler og sikkerhetsutstyr er montert av produsenten.

På grunn av plassproblemer ved pakking og transport, er noen av de sekundære deler av spyleren levert separat.

Brukeren må montere disse delene slik som det er forklart i veiledningene som hører med hvert enkelt hoveddel.

DATA-PLATE:

Data-platen inneholder de viktigste tekniske spesifikasjonene for spyleren. Den er festet til trallen, slik at den alltid er lett synlig.

⚠ Advarsel

Når du kjøper spyleren må du kontrollere at den har en identifiserende data-plate. Mangler denne platen, må du umiddelbart varsle produsenten og/eller din forhandler. Spylere uten identifiseringsplate må ikke brukes. Produsenten avviser ethvert ansvar for spylere uten plate. Produkter uten plate må ses på som ukjente, det kan medføre fare å bruke dem.

FYLLE DRIVSTOFFSTANKEN

Fyll tanken med brensel for dieselmotorer (fig. 1).

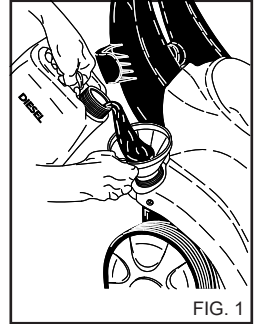

FIG. 1

⚠ Advarsel

Det må ikke brukes annen brensel enn det som er angitt på spylereens identifiseringsplate.

Når spyleren er i bruk bør du med jevne mellomrom kontrollere brenselsnivået.

Forsøk på å bruke spyleren uten brensel kan skade brenselspumpen.

FYLLE VASKEMIDDELTANKEN

⚠ Advarsel

Fra rekken av anbefalte produkter velger du det vaskemidlet som er best egnet til den vaskejobben som skal utføres (fig. 2). Følg anvisningene på emballasjen og bland det ut med vann.

Fyll det utblandede vaskemidlet på vaskemiddeltanken (fig. 3).

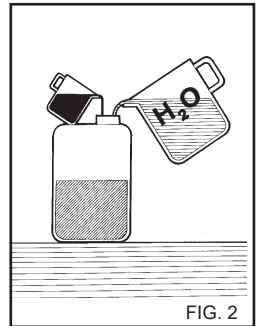

FIG. 2

Spør forhandleren din etter en vaskemiddelkatalog med oversikt over hvilke midler som kan brukes avhengig av type vaskejobb og flater som skal behandles.

Etter å ha brukt et vaskemiddel må inntakskretsen for vaskemiddel skylles godt med rent vann.

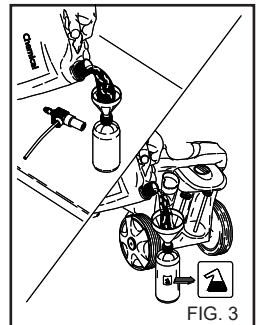

FIG. 3

SETT FOR BONEVOKS-SÅPE

(hvis tilstede)

Drei velgerinnretningen for å velge den ønskede tanken. Distribusjon av vaskemiddel er kun mulig ved lavt trykk. (Fig. 4).

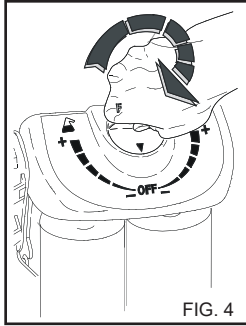

FIG. 4

STYRE- OG KONTROLLUTSTYR

⚠ Advarsel

Før spyleren kobles til vannforsyningen eller strømmettet, er det viktig å gjøre seg kjent med spylereens styre- og kontrollutstyr. Følg anvisningene i denne boken og figurene veldig nøyaktig.

SIKKERHETSINNRETNINGER

Sikkerhetsinnretningene tjener til å beskytte brukeren og apparatet, og må aldri tukles med eller brukes til annet enn det de er laget for.

Sikkerhetsventil: Brukes til å beskytte det hydrauliske høytrykksanlegget hvis bypassventilen skulle være skadet, eller hvis det skulle forekomme hindringer i høytrykksanlegget. Sikkerhetsventilen er regulert av produsenten og forseglet. Eventuelle inngrep på sikkerhetsventilen må kun gjennomføres av assistansesenteret.

Sikkerhetsinnretning plassert på håndtaket: Hindrer utilsiktet aktivering av spaken på håndtaket.

Termisk beskyttelse: Den termiske beskyttelsen stanter maskinen i tilfelle av termisk overopphvarming av den elektriske motoren.

TILKOBLING TIL VANN-FORSYNING

Koble tilførselsslengen til vannkranen (fig. 5A) og til slangehalen på spyleren (fig. 5B).

Kontroller at vanntrykket og -mengden fra vannforsyningen er tilstrekkelig til at spyleren kan fungere riktig: 2 til 8 BAR (29 til 116 PSI). Tilførselsvannet må ikke være varmere enn 50 °C (122 °F).

Koble høytrykksslangen til spyleren (fig. 5C) og til munnstykket (fig. 6).

⚠ Fare

Spyleren må brukes med

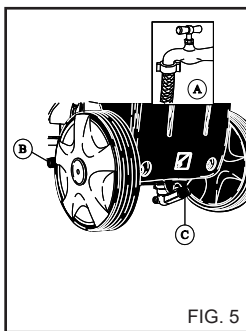

FIG. 5

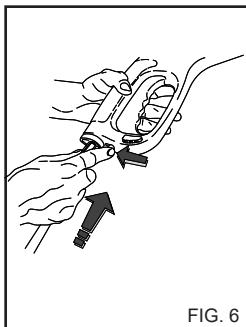

FIG. 6

rent vann. Skittent eller sandholdig vann, etsende kjemikalier eller oppløsninger kan påføre spyleren omfattende skader.

⚠ Fare

Pust aldri inn væsker som inneholder løsemidler eller syrer i ren form! F.eks. bensin, løsemidler for maling eller diesel. Tåken som pulveriseres av lansen er svært brannfarlig, eksplosiv og giftig.

Produsenten fraskrives ethvert ansvar hvis det som er beskrevet ovenfor ikke overholdes, og det betraktes også som forsømmende bruk av produktet.



Viktig

Ta hensyn til anvisningene som er gitt av vannselskapet.

Gjeldene regler forutsetter at apparatet ikke skal kobles til drikkevannsnettet uten en egnet vernebryter. Bruk en egnet nett-vernebryter overensstemmelse med normen EN 12729 Type BA.

Vannet som renner gjennom en systemseparator klassifiseres ikke lenger som drikkevann.

⚠ Advarsel

Ikke koble maskinen til drikkevannsbeholdere.

TILKOBLING TIL STRØMNETTET

Tilkobling av spyleren til strømmettet må utføres av en autorisert elektriker, som må sørge for at installasjonen skjer i samsvar med alle gjeldende normer og lover.

Kontroller at spenningen på strømmettet tilsvarer merkingen på identifikasjonsplaten.

⚠ Fare

- Den elektriske kabelen må beskyttes mot tilfeldige klemminger.

- Bruk ikke maskinen, dersom elledningen er beskadiget.

- Tenk alltid på følgende regler, dersom du bruker elektrisk utstyr:

- * Rør ikke ved utstyret med bløte eller fuktige hender eller føtter.
- * Bruk ikke utstyret dersom du er uten skor eller ikke har velegnet bekleddning.
- * Trekk ikke ut stikkkontakten ved å trekke i elledningen eller selve utstyret. (For rengjøringsmaskiner med en effekt under 3 Kw, utstyrt med støpsel).

Når det gjelder beskyttelse mot elektriske støter hører høytrykksrensere til **KLASSE I**.

Overses advarselen ovenfor, frasier produsenten seg alt ansvar og fastsetter at dette er uforsvarlig bruk av produktet.

BRUKE SPYLEREN

KONTROLLPANELET

A -AV/PÅ-bryter

B -Kontrollkran for vaskemiddel-
del (hvis tilstede).

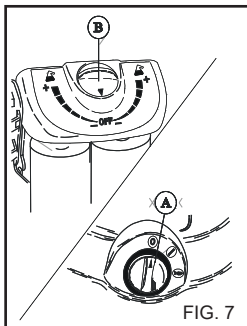

STARTE SPYLEREN

- 1) Skru på kranen for vanntilførsel (fig.5A).
- 2) Kople rengjøring-smaskinen til strømmettet med eller sett støpslet inn i stikkkontakten.
- 3) Start spyleren ved å vri bryteren til pos. 1 (fig. 7A).

⚠ Advarsel

Vannspruten med høyt trykk setter munnstykket i bevegelse. Hold munnstykkets håndtak godt fast.

- 4) Trykk inn avtrekkeren på munnstykket, og start vaskingen.

- 5) For å bruke varmtvannspyleren med varmt vann skrur bryteren i posisjonen "varmt vann".

⚠ Advarsel

Rengjøringsmaskinene som er utstyrt med et "Total stop" system, starter opp eller stanser motoren når spaken på munnstykkets håndtak aktiveres eller slippes opp.

⚠ Fare

Blokker ikke håndtakets spake i fordelingsposisjonen.

VIKTIG!

For å eliminere eventuelle urenheter eller luftbobler fra vanntilførselen, anbefaler vi at spyleren første gang brukes uten munnstykket, slik at vannet kan strømme fritt ut i noen få sekunder.

Urenheter kan blokkere dysen på munnstykket og medføre feil (fig. 8).

BRUK AV TILBEHØR.

BRUK AV JUSTERBART
MULTIREC-MUNNSTYKKE
(fig. 9)

Trykket må velges med
lukket pistol.

Vasking med lavt trykk og
oppsuging av vaskemiddel.
(Versjoner med oppsuging
av vaskemiddel).

Skv munnstykket hopp over

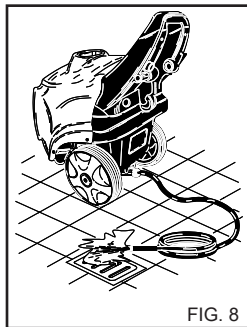

filen.

**Høytrykksvasking med kon-
sentrert vannstråle**
Vri munnstykket motsols.

**Høytrykksvasking med
solfjærformet vannstråle**
Vri munnstykket medsols.

ROTERENDE HODE
(Ekstraustyr)

Høytrykkvaskeren kan være
utstyrt med et hode med rote-
rende dysse for rengjøring av
spesielt vanskelig smuss.

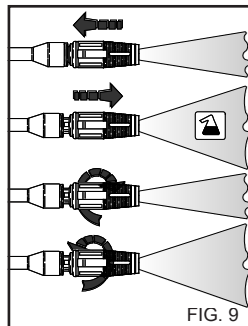

⚠ Fare:

Retts spruten mot overflaten på forholdsvis lang avstand, for å unngå skader som følge av det høy trykket. Ikke rett strålen mot personer, dyr eller strømkontakter.

STOPPE SPYLEREN

- 1) Slå av brenneren ved å vri på-bryteren i posisjonen "I". (fig. 7A).

- 2) La spyleren gå med kaldt vann i minst 30 sekunder, slik at kjelen kjøles.

- 3) Stopp spyleren ved å vri bryteren til pos. "0" (fig. 7A).

- 4) Fjern trykket fra høytrykksslangen ved å holde inne avtrekkeren på munnstykket.

- 5) Kople rengjøringsmaskinen fra strømmettet med den Termomagnetisk bryter, eller trekk støpslet ut av stikkkontakten.

- 6) Skru igjen kranen for vanntilførsel (fig. 5A).

⚠ Advarsel

- Når rengjøringsmaskinen forlattes, også midlertidig, er det nødvendig å slå den av med den allpolette bryteren, eller trekke støpslet ut av stikkkontakten.

- Rengjøringsmaskinene med "Total stop" anordningen, er å betrakte som avslåtte når den allpolette bryteren er i posisjon "O", eller når støpslet er trukket ut av stikkkontakten.

- Når rengjøringsmaskinen ikke er i bruk må sikkerhetsanordningen på håndtaket lukkes (fig 11).

- Rengjøringsmaskinens funksjon uten væske forårsaker alvorlige skader på pumpens tetning.

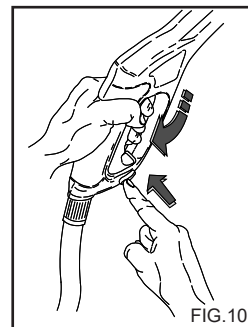

RÅD OM BRUK AV VASKEMIDLER

⚠ Advarsel

Denne spyleren er utformet for bruk av vaskemidler som er produsert eller anbefalt av produsenten.

Bruk av andre vaskemidler eller kjemikalier kan påvirke spylereens sikkerhet.

- 1) For forenligheten med miljøet, anbefaler vi begrenset bruk av vaskemidler, i henhold til veiledningen på emballasjen til vaskemidlet.
- 2) Fra utvalget av anbefalte produkter velger du det vaskemidlet som er best egnet til vaskejobben som skal utføres med varmt eller kaldt vann. Følg instruksjonene på emballasjen til vaskemidlet eller i katalogen og bland det ut med vann.
- 3) Spør forhandleren din etter katalogen over vaskemidler.

FREMANGSMÅTE VED KORREKT RENGJØRING MED VASKEMIDLER

1) Start med å tynne ut vaskemidlet i en konsentrasjon som er best mulig egnet for den type urenheter som skal vaskes bort og overflaten på det som skal vaskes.

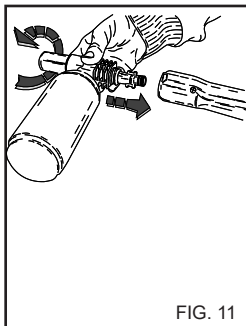

FIG. 11

2) Fjern forlengelsesledet fra håndtaket og før inn vaskemiddel-fordeleren (fig.11), start varmvannsspyleren og strøyt ut over overflaten nedenfra og oppover.

For versjonen med oppsuging av vaskemiddel åpnes doseringskranen (Fig. 5B) og flytte tuten framover. La blandingen få virke i noen få minutter.

3) Skyll godt hele flaten. Bruk varmt eller kaldt vann med høyt trykk, arbeid fra toppen og nedover.

4) Etter bruk med vaskemiddel må vannsystemet med høyt trykk skylles. La pumpen gå i 1 minutt med doseringskranen lukket igjen.

VEDLIKEHOLD

BRUKEREN MÅ KUN FORETA VEDLIKEHOLD SOM ER BESKREVET I DENNE BRUKERVEILEDNINGEN. ALT ANNET VEDLIKEHOLD ER FORBUDT.

⚠ Fare

Ta kontakt med vårt tekniske servicesenter for vedlikehold av kjelen, høytrykkspumpen, elektriske komponenter og alle deler som har en sikkerhetsfunksjon.

Fabrikanten ansvarer ikke, dersom noen uten fabrikantens samtykke har prøvt å justere, endre, reparere eller se over maskinen.

Operatøren må spare manualen og all dokumentasjon om reparasjon og planerte serviceintervaller, liksom om maskinens elektriske installasjon i henhold til gjeldende lov (se standard

IEC 60364-1) og forvare den på et sikkert sted.

Kontroller regelmessig, minst en gang i året, alle sikkerhetsanordninger hos noen av våre serviceverksted.

Spesielt må avgassystemet på varmvannrensere kontrolleres i overensstemmelse med fabrikantens spesifikasjoner.

Ifølge fabrikantens spesifikasjoner er avgassenes CO-innhold maks. 0,04% og røykgassinholdet tilsvarer røykpunkt nr. 2 i Shell-Bacharach-skalaen, i henhold til gjeldende lov.

⚠ Fare

Spyleren må kobles fra vann forsyningrur lukk matekranen (se kapitlene for tilslutning til el - og vannnett) og strømforsyningene før med den allpoete bryteren, eller trekk støpslet ut av stikkkontakten det utføres vedlikeholdsarbeider. Så snart vedlikeholdet er utført, og før spylere kobles til vannforsyningen og strømmettet, må du kontrollere at beskyttelsespanelene er satt korrekt på plass og at de er skikkelig skrudd fast.

Gjøres ikke dette, kan det oppstå fare for strømstøt.

FORHOLDSREGLER MOT FRYSING

Spyleren må ikke utsettes for frost.

Dersom spylere plasseres eller lagres på en plass hvor den er utsatt for frost, må det brukes defrostervæske for å unngå skader på det hydrauliske kretslopet.

FREMANGSMÅTE VED BRUK AV DEFROSTER (fig. 12)

1) Skru igjen vanntilførselen (krane), koble fra slangen, og kjørl spylere til spylere er helt tømt.

2) Stopp rengjøringsmaskinen med på-bryteren i pos. "0".

3) Senk mateledningen ned i beholderen med frostvæskeblanding.

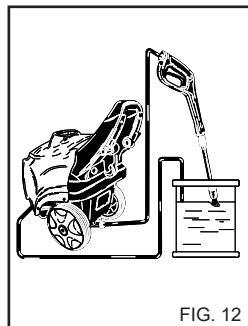

FIG. 12

4) Start opp rengjøringsmaskinen med på bryteren i pos. "I".

5) Klargjør en beholder med en oppløsning med defrostervæske.

6) Start spylere og la den gå helt til det kommer defrostervæske ut av munestykket.

7) Sug også inn defrostervæske med inntakssystemet for vaskemiddel.

8) Slå av spylere og kobl den fra strømmettet, med den Termomagnetisk bryter, eller trekk støpslet ut av stikkkontakten.

⚠ Advarsel

Frostvæske er et produkt som kan forurense naturen. Instruksjonene oppgitt på produktets pakke må derfor følges nøye. (Kast ikke produktet i naturen.)

PUMPEN OG OLJESKIFT

Må du ta kontakt med serviceavdeling for utskifting.

RENSE BRENSELSFILTE-RET OG TANKEN

Fjern og erstatt det innebygde brenselfilteret (fig. 13). Skift det med jevne mellomrom.

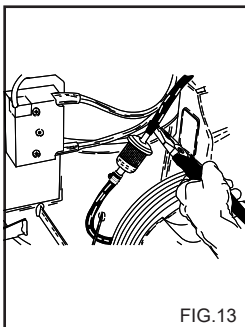

FIG.13

RENSE VANNFILTERET

Rens vanninntaksfilteret jevnlig og fjern eventuelle urenheter (fig. 14).

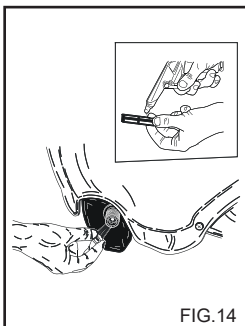

FIG.14

SKIFTE DYSEN PÅ MUNNSTYKKET

Høytrykksdysen på munnstykket må byttes fra tid til annen. Denne delen er utsatt for normal slitasje under bruk. Er denne dysen utslitt vil du vanligvis merke et redusert arbeidstrykk. Ta kontakt med forhandleren din for nærmere instruksjoner.

AVKALKING

Fra tid til annen må spyleren avkalkes. Kalken i vannet avsettes delvis inne i det hydrauliske kretsløpet og på coilen, som kan begynne å fuske etter en stund.

Ta kontakt med vårt tekniske servicesenter for å få avkalket spyleren fra tid til annen. Dette vil spare deg for fremtidige utgifter og øke spylereffektivitet.

TABELL OVER RUTINEMESSIG VEDLIKEHOLD SOM KAN UTFØRES AV BRUKEREN.

Beskrivelser:

Kontroller strømkabel - rør - høytrykkskoblinger	Hver gang spyleren brukes
Bytte og rens brenselfilterene	Hver 100. time
Rense brenselstanken	Hver 100. time
Rense vannfilteret	Hver 50. time

TABELL OVER VEDLIKEHOLD SOM MÅ UTFØRES AV TEKNISK SERVICESENTER.

Beskrivelser:

Brenneren:	
Rense coilen	Hver 200. time
Avkalk coilen	Hver 300. time
Påfølgende oljeskift i høytrykkspumpen	Hver 500. time
Rense brenselspumpen	Hver 200. time
Bytte brenselstylen	Hver 200. time
Justere elektrodene	Hver 200. time
Bytte elektrodene	Hver 500. time
Bytte forseglingene på høytrykkspumpen	Hver 500. time
Bytte dysen på munnstykke	Hver 200. time
Justere og kontrollere sikkerhetsutstyr	En gang i året

Norsk

VIKTIG:

Disse periodene kan benyttes ved normal bruk av spyleren. Brukes spyleren under høy belastning, må de angitte intervallene reduseres.

Bruk kun originale reservedeler ved vedlikehold og/eller reparasjoner. Dette sikrer den aller beste kvalitet og driftssikkerhet. Manglende bruk av originale reservedeler fraskriver produsenten fra ethvert ansvar, og alt ansvar hviler på den som utfører arbeidet.

PERIODER UTE AV BRUK

Dersom spyleren ikke skal brukes i en lengre periode, bør maskinen frakobles, tankene tømmes for væske, og beskyttes mot støvansamling. Smør deler som kan ta skade av å tørke ut, slik som tilførselsslanger. Før spyleren igjen tas i bruk, må du kontrollere at det ikke har oppstått sprekker eller andre skader på vannslangene.

Oljer og produkter må avsettes i henhold til gjeldende lover.

KASSERING

Dersom man ikke lenger har til hensikt å bruke høytrykksspyleren anbefales det at den gjøres ubrukbar ved å kutte over den elektriske ledningen.

Det anbefales videre å ufarliggjøre de delene av spyleren som kan utgjøre noen som helst fare, spesielt for barn som kan komme til å bruke høytrykksspyleren i lek.

Produktet er klassifisert som spesialavfall av typen WEEE, og er i overensstemmelse med alle nyere miljøkrav. Det må avsettes som spesialavfall, og ikke sammen med hsholdningsavfall, i samsvar med gjeldende regelverk.

Avmonterte skrapdeler må ikke benyttes som reservedeler.

Norsk

PROBLEMLØSING

Før du forsøker å korrigere et oppstått problem, må du koble fra vann- og strømtilførselen.

FEIL	ÅRSAK	RÅD
Spyleren starter ikke når bryteren slås på.	Dårlig elektrisk forbindelse. Varmebeskyttelsen har slått ut.	Kontroller spenningen på strømmettet. Resett. (slår den ut igjen, ta kontakt med teknisk servicesenter).
Det fordeles ikke vann, eller det lekker fra vannsystemet med høyt trykk.	Vannfilteret er tilstoppet. Feil i koplingen til vannettet. Nettkranen er lukket. Lekkasje fra høytrykksystemet.	Rengjør det. Kontroller. Åpne den. Kontakt kundeservice.
Pumpen dreier, men når ikke nominelt trykk.	Vannfilteret er tilstoppet. Feil i koplingen til vannettet. Dampkontrollen er innkoplet. Stråledysen er slitt. Ventilene er skitne eller slitte. Kranen for vaskemiddel er åpen. Anordningen for trykkregulering på stråledyse er åpen (hvis finnes).	Rengjør det. Kontroller. Tilbakestill. Kontakt kundeservice. Kontakt kundeservice. Lukk den. Lukk den.
Når stråledysen er åpen synker og stiger trykket.	Stråledysen er tilstoppet eller deformert. Utilstrekkelig forsyning. Kranen for vaskemiddel er åpen.	Rengjør den eller kontakt kundeservice. Kontroller. Lukk den.
Når temperaturregulatoren føres til ønsket posisjon tennes ikke varmtvannsbeholderen.	Mangel på drivstoff.	Kontroller drivstoffnivået i tanken, og kontroller om det finnes vann i drivstoffsystemet.
Vannet er ikke varmt nok.	Temperaturregulatorens posisjon. Filtrene er tilstoppede. Varmtvannsbeholderens spiral er tilstoppet av kalk.	Kontroller. Rengjør eller bytt ut. Kontakt kundeservice.
For mye røyk fra røkrøret.	Feil forbrenning. Drivstoffet inneholder skitt eller vann.	Rens drivstoffiltrene eller bytt dem ut. Kontakt kundeservice. Tøm beholderen og rengjør den skikkelig. Rens drivstoffiltrene.
Utilstrekkelig suging av vaskemiddel.	Kranen er lukket. Ikke mer vaskemiddel igjen. Spiralen eller slangen er tilstoppet.	Åpne den. Fyll opp beholderen med vaskemiddel. Kontakt kundeservice.
Vannlekkasjer fra toppdelen.	Pakningene er slitte.	Kontakt kundeservice.
Vann i oljen.	For høy fuktighet i rommet.	Bytt ut oljen.

VIKTIG:

Bruk kun originale reservedeler ved vedlikehold og/eller reparasjoner. Dette sikrer den aller beste kvalitet og driftsikkerhet. Brukes ikke originale reservedeler, fritas produsenten for alt ansvar.

Onnittelumme! Kiitämme sinua

siitä, että olet ostanut tämän pesurin. Olet osoittanut, että et tyydy kompromisseihin: **sinä haluat parasta**. Olemme laatineet tämän ohjekirjan, jotta voit täysin hyötyä tämän pesurin tarjoamista ominaisuuksista ja suorituskyvystä. Lue tämä ohjekirja kokonaan ennen kuin alat käyttää laitetta. Pesurissasi oleva **CE** merkki osoittaa, että se on valmistettu eurooppalaisten turvallisuusstandardien mukaisesti.

Meidän tuotevalikoimaamme kuuluvat myös sellaiset pesurilaitteet kuten: **PÖLYNIMURIT**, ja täydellinen sarja **LISÄVARUSTEITA**, **KEMIKAALEJA** ja **PESUAINEITA**, jotka soveltuvat kaikenlaisten pintojen puhdistukseen. Pyydä täydellinen tuoteluettelomme jälleenmyyjältäsi.

KÄÄNNÖS ALKUPERÄISTEN OHJEIDEN.

Valmistaja ei ota vastuuta tässä ohjekirjassa olevista painovirheistä.

Valmistaja varaa myös oikeuden muuttaa ja päivittää tätä julkaisua ilman erillistä ilmoitusta tuotekehityksen vuoksi. Tämän ohjekirjan osittainenkin jäljentäminen ilman valmistajan lupaa on kiellettyä.

PESURIN VALMISTELU

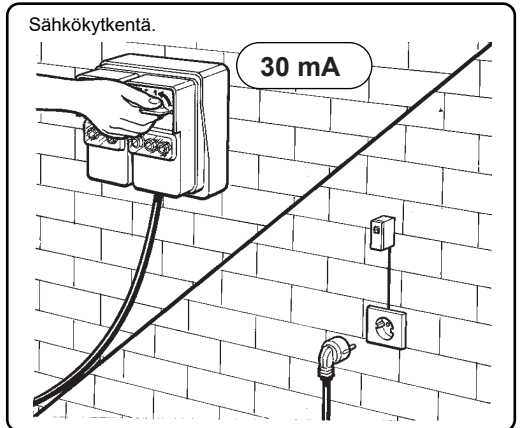
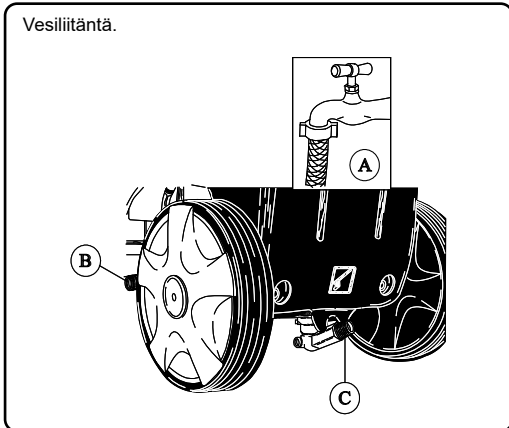
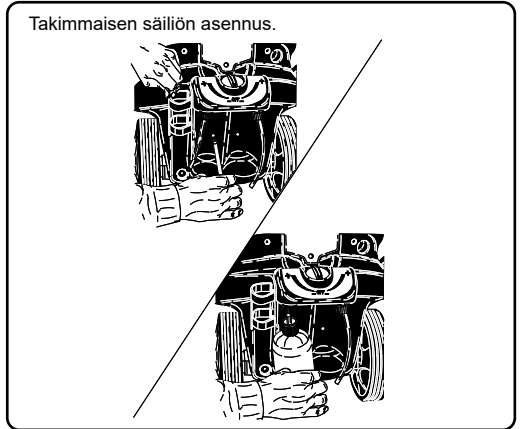
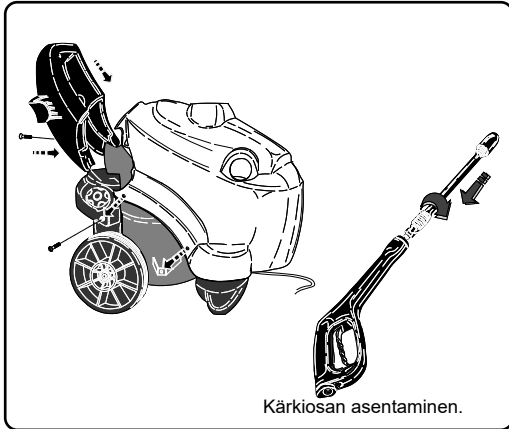

Lue tämä ohjekirja loppuun asti, ennen kuin kytket pesurin sähköverkkoon ja vesiliitäntään.

PESURISSA OLEVIEN MERKKIEN KUVAUS



ÄLÄ KOHDISTA VESI-SUIHKUA IHMISIIN, ELÄIMIIN, SEINÄPISTOIKKEISIIN TAI PÄÄLLE ITSE LAITTEESEEN.



PUMPUN MOOTTORIN KYTKEMINEN.



VAROITUS: PALOVAMMAN VAARA.

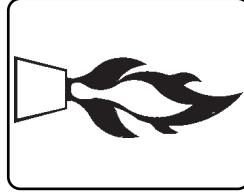

POLTTIMEN SYTYTTÄMINEN.

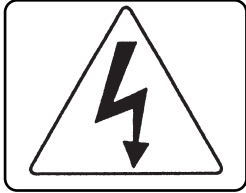

VAROITUS: SÄHKÖISKUN VAARA.

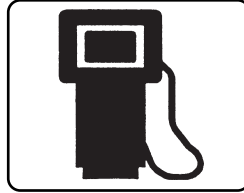

POLTTOAINE (DIESEL).

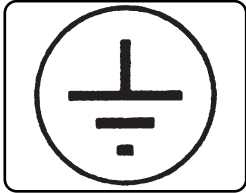

MAA.



KEMIKAALIT (PESUAINE).

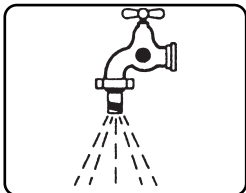

VEDEN SYÖTTÖ.

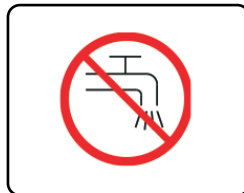

ÄLÄ KÄYTÄ JUOMAVETTÄ LAITTEEN VEDEN SYÖTTÖÖN. KÄYTÄ JÄRJESTELMÄEROTINTATYYPPI BASTANDARDIN EN 12729 MUKAISESTI.

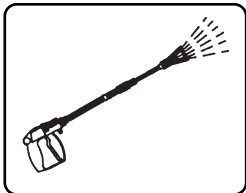

VEDEN TULO.

RISKILUOKITUS:**⚠ Vaara**

Varoittaa vaarasta, joka voi aiheuttaa vakavia tai kuolemaan johtavia onnettomuuksia.

⚠ Huomio

Varoittaa mahdollisista vaaroista, jotka voisivat aiheuttaa vakavia onnettomuuksia.

Tärkeää

Varoittaa tilanteesta, joka voisi johtaa lieviin henkilö- tai omaisuusvahinkoihin.

JOHDANTO**⚠ Huomio**

Tämä ohjekirja pitää lukea ennen kuin pesuria asennetaan, valmistellaan käyttöä varten tai käytetään. Ohjekirja on olennainen osa tuotetta.

Lue tämän ohjekirjan varoitukset ja ohjeet huolellisesti, sillä niissä on tärkeitä tietoja laitteen **TURVALLISUUDESTA SITÄ KÄYTETTÄESSÄ JA HUOLLETTAESSA**, ja kiinnitä erityistä huomiota keltaisessa kirjassessa kerrottuihin yleisiin turvallisuusohjeisiin.

SÄILYTÄTÄMÄOHJEKIRJAHUOLELLISESTIMYÖHEMPÄÄ KÄYTTÖÄ VARTEN.**⚠ Huomio**

Laitteen käyttäjän ja sen huoltohenkilökunnan tulee tutustua käyttöoppaan sisältöön huolellisesti.

LUOKITTELU

Huomioi säännösten määräämät laitteen käyttöehdot, ja kiinnitä erityisesti huomiota allaolevaan luokitteluun.

Sähköiskulta suojautumisen osalta korkeapainepesuri kuuluu **LUOKKAAN I**.

Korkeapainepesuri luokitellaan tehtaalla ja kaikki sen turvallisuuslaitteet sinetöidään. **Niiden säätöarvoja ei saa muuttaa.**

Kuumavesipesurissa vesi lämmitetään polttimella johon syötetään **dieselpolttoainetta**.

Korkeapainepesuria pitää aina käyttää tasaisella alustalla, eikä sitä saa siirtää kun sillä työskennellään tai kun se on liitetty sähköverkkoon.

Jos tätä ohjetta ei noudateta, se aiheuttaa vaaran käyttäjälle.

Korkeapainepesuria ei saa käyttää syövyttävien tai räjähdysalttiiden aineiden (höyryt tai kaasut) läheisyydessä.

YLEISIÄ TURVALLISUUSOHJEITA KORKEAPAINEPESURIN KÄYTÖSSÄ.**⚠ Huomio**

- Sähkökytkennän tekijän pitää olla pätevä sähköasentaja, joka noudattaa asianmukaisia säännöksiä (osalta ks. standardien IEC 60364-1) ja valmistajan ohjeita.

Väärä sähkökytkentä voi aiheuttaa vahinkoa ihmisille, eläimille tai esineille, eikä valmistaja ole vastuussa sellaisista vahingoista.

Korkeapainepesureissa, joiden teho on alle 3 kW, on tulppa sähkökytkentää varten.

Tässä tapauksessa tarkista, että sähkövirtojen järjestelmä ja verkkovirtapistokkeet ovat yhteensopivia laitteen laatassa ilmoitetun maksimivirran kanssa. (kW)

Jos et ole varma asiasta, kysy asiantuntijalta.

Jos seinäpistoke ja laitteen tulppa eivät ole yhteensopivia, vaihdata tulppa sopivaan tyyppiin pätevällä asiantuntijalla.

- Ennen kuin kytket laitteen, varmista että laatassa ilmoitetut tiedot vastaavat sähköjärjestelmää.

- Vältä jatkojohtojen käyttöä painepesurin virransyöttöön.

Varmista jatkojohtojen käytön yhteydessä, että pistoke ja pistorasia ovat vesitiiviitä. Tarkoitukseen sopimattomat jatkojohdot voivat aiheuttaa vaaratilanteita.

- Tämän laitteen sähköturvallisuutta voidaan mitata vain silloin, kun se on asianmukaisesti kytketty tehokkaaseen maadoitusjärjestelmään sähköturvallisuuslakien mukaisesti. (osalta ks. standardien IEC 60364-1). Nämä olennaiset turvallisuusasiat pitää tarkistaa. Jos et ole varma jostakin asiasta, kysy neuvoja sähköjärjestelmästä pätevaltä asiantuntijalta.

Valmistajaa ei voida pitää vastuussa vahingoista, jotka johtuvat maadoitusjärjestelmän puuttumisesta.

- Korkeapainepesuri pitää kytkeä sähköjärjestelmään moninapaisella kytkimellä jossa on ainakin 3 mm avoimet kontaktit. Tämän kytkimen pitää sähköominaisuuksiltaan olla yhteensopiva laitteen kanssa. (Tämä vaatimus ei koske korkeapainepesureita joiden tulppa ja sähköteho on alempi kuin 3 kW.) Varmista, että sähköverkko on varustettu differentiaalikytkimellä, joka keskeyttää virran tulon siinä tapauksessa, että maadoitusvirran häviö ylittää 30mA / 30ms tai varustettu laitteella, joka tarkastaa maadoituspiirin.

- Tämä laite saadaan irrottaa sähköjärjestelmästä vain vetämällä tulppa pois tai kytkemällä moninapainen kytkin pois päältä.

- Valmistaja ei vastaa mistään sellaisista vahingoista, jotka johtuvat yllä olevien säännösten laiminlyönnistä.

- Vesipuhdistajalla ymmärretään kiinteästi asennettua laitetta.

- "Total stop"- laitteet ovat sammuneina silloin, kun moninapainen katkaisin on käännetty "O" - asentoon ja pistoke on irti seinästä.

- Painepesurin käyttäjän on valvottava laitteen toimintaa käytön aikana.

- Älä anna lasten, nuorten, psyykkisesti, fyysisesti tai muutoin laitteen käyttöön kykenemättömien, kokemattomien tai alkoholin vaikutuksen alaisena olevien henkilöiden käyttää laitetta.

Työpaikan turvallisuudesta vastaavan henkilön on varmistettava, että laitteen käyttäjät tuntevat sen käyttöohjeet.

Varmista, etteivät lapset pääse leikkimään

höyrypesurilla.

- Käytä vain alkuperäisiä varaosia, sillä ne takaavat laitteen turvallisen käytön.

- Taipuisa letku, jolla pesurin karkiosa liitetään laitteeseen, ei saa vioittua. Jos se on vioittunut, vaihda se välittömästi. Varmista, että letkuun on kirjoitettu sen suurin sallittu paine, valmistuspäivämäärä sekä valmistaja.

- Korkeapainejärjestelmään liittyvät letkut, liittimet ja muut varusteet ovat erittäin tärkeitä korkeapainepesurin turvallisen käytön kannalta. Käytä vain valmistajan hyväksymiä alkuperäisvaraosia.

- Älä käytä korkeapainepesuria kun sen toiminta-alueen lähetyvillä on lapsia tai eläimiä.

- Korkeapainesuuttimet voivat olla vaarallisia jos niitä ei käytetä asianmukaisesti. Suuttimia ei saa koskaan kohdistaa ihmisiin tai eläimiin, sähkölaitteisiin tai itse laitteeseen.

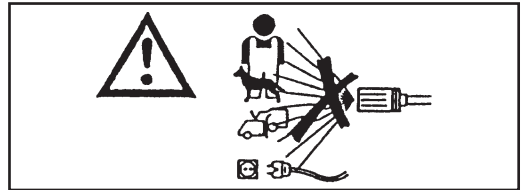

- Korkeapainepesurin suuttimet heiluttavat karkiosaa. Pidä tiukasti kiinni karkiosan kädensijasta.

- Korkeapainepesurin käytössä on otettava huomioon, millaista pesua aiotaan tehdä. Käytä riittäviä suojavaatteita irtoavia kiinteitä aineita tai ruosteaineita vastaan.

- Korkeapainepesurin käytössä on otettava huomioon, missä paikassa pesu aiotaan tehdä (esim. elintarviketehtaat, lääketehaajat jne.).

Asianmukaisia määräyksiä ja turvallisuusohjeita on noudatettava.

- Älä kohdista vesisuihkua omaasi tai muiden henkilöiden vartaloita kohden vaatteiden tai kenkien pesemiseksi.

- Työskentelyn aikana kärkeosan liipaisinta (vipua) ei saa asettaa syöttöasentoon.

- Kuumaa vettä käytävissä korkeapainepesuriessa veden lämmitykseen pitää käyttää dieselpolttoainetta. Muiden polttoaineiden käyttö on vaarallista.

- Ennen kuin aloitat minkä tahansa puhdistus- tai huoltotoimenpiteen, irrota laite sähkö- ja vedensyöttöverkosta.

- Tarkastuta laitteen turvallisuusvarusteet jossakin huoltokeskuksessamme säännöllisesti, ainakin kerran vuodessa.

- Jos käytät laitetta suljetussa tilassa, asenna savujen imujärjestelmä ja riittävä ilmanvaihtojärjestelmä huoneistoon.

- Laite on tarkoitettu käytettäväksi ulkotiloissa.

Kuumanveden korkeapainepesuria pitää tarkkailla kun sillä työskennellään.

- Älä tuki korkeapainepesurin reikiä, tuuletusaukkoja tai lämmön- ja savunpoistojärjestelmiä.

- Älä käytä laitetta jos virtajohto on vioittunut. Kun haluat vaihtaa vioittuneen johdon, käänny vain jonkin teknisen keskuksemme puoleen.

Käyttäjä ei saa vaihtaa tämän laitteen virtajohtoa.

- Älä aseta sähköjohtoa alttiiksi mekaaniselle jännitykselle. Varmista, ettei sen tiellä ole

esteitä ja ettei se pääse litistymään.

- Minkä tahansa sähkölaitteen käyttö edellyttää joidenkin perussääntöjen noudattamista:

- Älä kosketa laitetta märillä tai kosteilla käsillä tai jaloilla.

- Älä käytä laitetta kun olet avojaloin tai kun vaatetuksesi ei ole asianmukainen.

- Älä vedä sähköjohdosta tai laitteesta, kun haluat irrottaa laitteen sähköverkosta. (Vesipuhdistajille, joiden kapasiteetti on alle 3kW ja jotka on varustettu pistokkeella.)

- Jos laite on vioittunut tai ei toimi kunnolla, kytke virta pois päältä (irrota laite sähköverkosta pääkatkaisijaa käyttämällä tai irrota vesipuhdistajan pistoke pistorasiasta, mikäli laitteen kapasiteetti on alle 3 Kwa ja irrota se vesiverkosta) varovasti.

- Onnettomuuden sattuessa ota yhteys lääkäriin tai ensiapuun.

Sähköiskulta suojautumisen osalta korkeapainepesuri kuuluu **LUOKKAAN I**.

Käänny jonkin teknisen keskuksemme puoleen.

Ylläolevan varoituksen noudattamatta jättäminen vapauttaa valmistajan kaikesta vastuusta, ja sitä pidetään tuotteen huolimattomana käyttönä.

KÄYTTÖTARKOITUS

Tämä laite on tarkoitettu yksinomaan seuraavien kohteiden puhdistamiseen: koneet, ajoneuvot, rakennukset ja sellaiset yleiset pinnat jotka soveltuvat puhdistettaviksi pesuainetta käytävällä korkeapainepesurilla jonka paine on välillä 25 - 250 bar (360 - 3600 PSI).

Tämä laite on suunniteltu siten, että sen kanssa käytetään valmistajan toimittamia tai suosittelemia pesuaineita. Muiden pesuaineiden tai kemikaalien käyttäminen voi vaikuttaa laitteen turvallisuuteen.

Tätä laitetta saa käyttää vain siihen tarkoitukseen, johon se on erityisesti suunniteltu.

Kaikki muu käyttö on väärää ja siten kohtuutonta.

Esimerkkejä kohtuuttomasta käytöstä:

- Sellaisten pintojen peseminen, jotka eivät sovellu pestäväksi korkeapainesuihkulla.
- Ihmisten, eläinten, sähkölaitteiden tai itse pesurin pesemisen.
- Sopimattomien pesuaineiden tai kemikaalien käyttäminen.
- Kärkiosan liipasimen (vivun) lukitseminen syöttö-asentoon.

Valmistaja ei ole vastuussa sellaisista vahingoista, jotka johtuvat asiattomasta, väärästä tai kohtuuttomasta käytöstä. Turvallisuusmääräyksien osalta pesurit on valmistettu euroopalaisten standardien.

EDELTÄVÄT TOIMENPITEET**PURKAMINEN PAKKAUKSESTA**

Kun olet purkanut laitteen pakkauksesta, varmista että pesuri on vahingoittumaton. Jos et ole varma siitä, älä käytä laitetta.

Ota yhteys jälleenmyyjään.

Älä jätä pakkausmateriaalia (pusseja, laatikoita, nauvoja yms.) lasten ulottuville, sillä ne saattavat aiheuttaa vaaratilanteita. Ne tulee hävittää ja säilyttää laitteen asennusmaan säännöksiä mukaisesti.

LAITTEEN ERILLISTEN OSIEN ASENTAMINEN

Valmistaja asentaa kaikki laitteen tärkeimmät osat ja turvallisuusvarusteet.

Pakkausta ja kuljetusta varten jotkin pesurin vähemmän tärkeät osat toimitetaan erillisinä.

Käyttäjän pitää asentaa nämä osat kunkin asennussarjan mukana toimitettujen ohjeiden mukaisesti.

TIETOLAATTA:

Laitteen tärkeimmät ominaisuudet ilmoittava tietolaatta sijaitsee vaunussa ja se on aina näkyvissä.

⚠ Huomio

Kun ostat pesurisi, varmista että siinä on tunnustelaatta. Jos laattaa ei ole, ilmoita valmistajalle ja/tai jälleenmyyjälle välittömästi. Laitteita, joissa ei ole laattaa, ei saa käyttää eikä valmistaja ota niistä mitään vastuuta. Ilman laattaa olevat tuotteet ovat nimettömiä ja mahdollisesti vaarallisia.

POLTTOAINESÄILIÖN TÄYTTÄMINEN

Täytä säiliö dieselmoottorin polttoaineella (fig. 1).

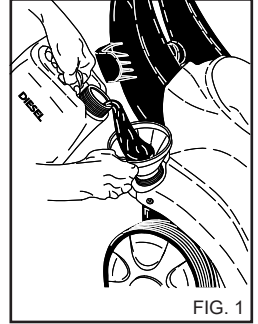

FIG. 1

⚠ Huomio

Älä käytä muuta polttoainetta kuin sitä, joka on ilmoitettu tunnustelaatassa.

Tarkista polttoaineen pinta aika ajoin silloin, kun pesuri on käynnissä.

Jos yrität käyttää pesuria ilman polttoainetta, polttoainepumppu saattaa vioittua.

PESUAINESÄILIÖN TÄYTTÄMINEN**⚠ Huomio**

Valitse suositelluista tuotteista se, joka soveltuu pesu-tehtävään (fig. 2) ja laimenna sitä vedellä pakkauksessa olevien ohjeiden mukaisesti.

Täytä pesuainesäiliö laimennetulla tuotteella (fig. 3).

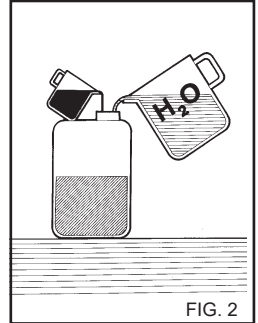

FIG. 2

Pyydä jälleenmyyjästäsi esite niistä pesuaineista, joita voidaan käyttää riippuen pesu-tehtävästä ja käsiteltävästä pinnasta.

Kun olet käyttänyt pesuainetta, pesuaineen syöttö pitää huuhdella puhtaalla vedellä.

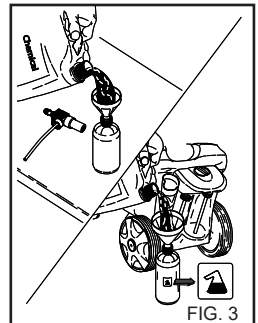

FIG. 3

VAHA-SAIPPUA SARJA (jos on).

Kiertäkää valitsinta valitaksenne haluttu säiliö. Pesuaineen käyttäminen on mahdollista ainoastaan alhaisella paineella. (Fig. 4).

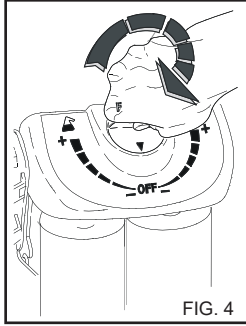

FIG. 4

HALLINTALAITTEET

△ Huomio

Ennen kuin kytket laitteen vedensyöttöön ja sähköverkkoon, sinun pitää tietää miten pesurin hallintalaitteet toimivat. Kuvissa ja ohjekirjassa annettuja ohjearvoja pitää noudattaa tunnollisesti.

TURVALAITTEET

Turvallaitteiden tarkoitus on suojata käyttäjää ja laitetta. Älä muuta niiden ominaisuuksia ja käytä niitä vain niiden alkuperäisen käyttötarkoitukseen.

Turvaventtiili: Käytetään korkeapaineella toimivan hydraulilaitteiston suojaamiseen ohitusventtiilin toimintahäiriöiden tai korkeapaineella toimivan hydraulisen laitteiston tukkeutumisen yhteydessä. Valmistaja on kalibroinut ja sinetöinyt venttiiliin. Turvaventtiiliin saavat suorittaa toimenpiteitä ainoastaan huoltoliikkeet.

Ruiskun kahvalle sijoitettu turvalaite: Estää kahvan vivun tahattoman käytön.

Lämpösuoja: Lämpösuoja pysäyttää laitteen sähkömoottorin mahdollisen ylikuumenemisen yhteydessä.

VESILIITÄNTÄ

Liitä syöttöletku vedensyöttöön (fig. 5A) ja pesurin letkuliittimeen (fig. 5B).

Tarkista, että syötettävän veden paine ja määrä ovat riittävät laitteen asianmukaisen toiminnan kannalta: 2+ 8 BAR (29+ 116 PSI).

Syöttöveden maksimilämpötila 50° C (122° F).

Liitä korkeapaineletku pesuriin (fig. 5C) ja kärkiosaan (fig. 6).

△ Vaara

Pesuria pitää käyttää puhtaalla vedellä. Likainen tai hiekkainen vesi, syövyttävät kemikaalit ja liuottimet voi-

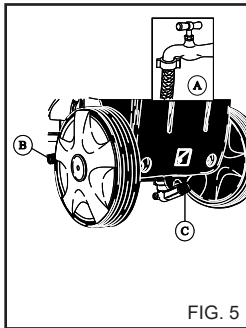

FIG. 5

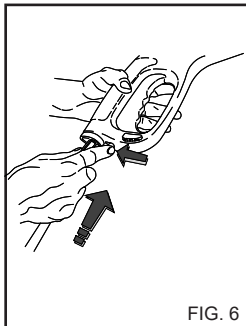

FIG. 6

vat aiheuttaa pesurille vakavia vahinkoja.

△ Vaara

Älä koskaan ime pesuriin liuotainaineita tai laimentamattomia happoja! Esim. bensiini, maalien liuotainaineet tai dieselöljy. Suihkuputkesta tuleva höyry voi syttyä tai räjähtää erittäin helposti ja on myrkyllistä.

Valmistaja ei vastaa mistään sellaisista vahingoista, jotka johtuvat yllä olevien säännösten laiminlyönnistä.



Tärkeää

Noudata veden käsittelystä vastaavan vesiyhtiön antamia määräyksiä erittäin huolellisesti.

Voimassa olevissa säännöksissä vaaditaan, että pesurin saa kytkeä juomavesiverkostoon vain silloin kun siinä on tarkoituksen mukainen järjestelmäerotin.

Käytä tarkoitukseen soveltuvaa järjestelmäerotinta tyyppi BA standardin EN 12729 mukaisesti.

Vettä, joka virtaa järjestelmäerotin lävitse, ei luokitella enää juomavedeksi.



Huomio

Älä kytke laitetta juomavesisäiliöihin.

SÄHKÖKYTKENTÄ

Pesurin kytkemisen sähköverkkoon saa tehdä vain pätevä asentaja, joka voi varmistaa että kaikkia voimassa olevien säännösten ja normien mukaisesti.

Varmista, että sähköverkon jännite on sama jota pesuri käyttää; se ilmoitetaan tunnistelataassa.



Vaara

- Suojaa sähkökaapeli siten, ettei se pääse litistymään.

- Älä käytä laitetta jos virtajohto on vioittunut.

- Minkä tahansa sähkölaitteen käyttö edellyttää joidenkin perussääntöjen noudattamista:

- Älä kosketa laitetta märillä tai kosteilla käsillä tai jaloilla.
- Älä käytä laitetta kun olet avojaloin tai kun vaatetuksesi ei ole asianmukainen.
- Älä vedä sähköjohdosta tai laitteesta, kun haluat irrottaa laitteen sähköverkosta. (Vesipuhdistajille, joiden kapasiteetti on alle 3kW ja jotka on varustettu pistokkeella.).

Sähköiskulta suojautumisen osalta korkeapainepesuri kuuluu **LUOKKAAN I**.

Ylläolevan varoituksen noudattamatta jättäminen vapauttaa valmistajan kaikesta vastuusta, ja sitä pidetään tuotteen huolimattomana käytönä.

**PESURIN
KÄYTTÄMINEN**

OHJAUSPANEELI

A -Päälle/pois kytkin

B -Pesuaineen hallintatulppa (jos on).

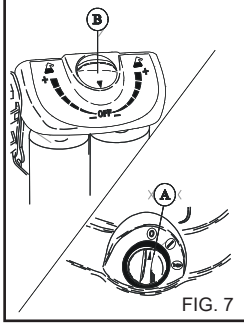

FIG. 7

PESURIN KÄYNNISTÄMINEN.

- 1) Käännä vedensyötön hana päälle (fig. 5A).
- 2) Kytke vesipuhdistaja sähköverkkoon Sähkömagneettinen katkaisimella tai kytke se sähköverkkoon pistokkeella.
- 3) Käynnistä pesuri kääntämällä valintakytkin asentoon "I" (fig. 7A).

△ Huomio

Veden tulo aiheuttaa voimakkaan reaktion suuttimeen. Pidä laitetta voimakkaasti molemmilla käsillä, ettei se pääse heilumaan.

4) Paina pistoolin liipasinta ja ala pestä.

5) Kun haluat käyttää pesuria kuumalla vedellä, käännä käynnistyskatkaisin Kuuma Vesi- asentoon.

△ Huomio

"Total stop"-järjestelmän vesipuhdistajien moottoreiden toiminta käynnistetään tai pysäytetään suuttimen varressa olevan vivun avulla.

△ Vaara

Älä lukitse käynnistysvipua jatkuvalle ruiskutukselle.

TÄRKEÄÄ.

Jotta vedensyötöstä ei pääsisi epäpuhtauksia tai ilmapuolia, suosittelemme että käynnistät pesurin ensimmäisellä kerralla ilman karkiosaa ja annan veden juosta muutaman sekunnin ajan.

Epäpuhtaudet saattavat tukkia suuttimen ja aiheuttaa toimintahäiriön (fig. 8).

**LISÄVARUSTEIDEN
KÄYTTÖ.**

SÄÄDETTÄVÄN MULTIRECSUUKAPPALEEN KÄYTTÖ. (Fig. 9)

Paineen valinta pitää tehdä pistooli suljettuna.

Pesu pienellä paineella ja puhdistusaineen imu. (Pesuaineen imulla varustettu

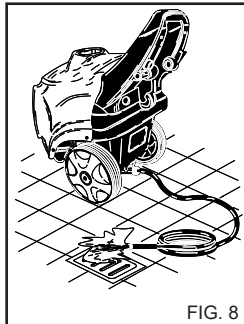

FIG. 8

malli.)
Siirrä suukappaletta eteenpäin kohden.

Korkeapainepesuri jossa keskitetty vesisuihku
Pyöritä suukappaletta vastapäivään.

Korkeapainepesuri jossa viuhkanmallinen vesisuihku
Pyöritä suukappaletta myötäpäivään.

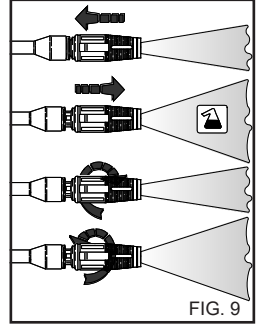

FIG. 9

PYÖRIVÄ SUUTIN (valinnainen lisävaruste)

Painepesuri voidaan varustaa myös pyörivällä suuttimella pinttyneemmän lian poistamiseen.

△ Vaara:

Käytä suihkua riittävältä etäisyydeltä, jotta vältyt korkean paineen aiheuttamilta vahingoilta.
Älä suuntaa suihkua henkilöitä, eläimiä tai pistorasioita kohden.

PESURIN PYSÄYTTÄMINEN

1) Sammuta lämmitin kääntämällä käynnistyskatkaisin asentoon "I". (fig. 7A).

2) Anna pesurin suihkuttaa pelkästään kylmää vettä ainakin 30 sekuntia, jotta boileri jäähtyy.

3) Pysäytä pesuri kääntämällä valintakytkin asentoon "0" (fig. 7A).

4) Päästä paine pois korkeapainelokusta painamalla pistoolin liipasinta .

5) Irrota laite sähköverkosta Sähkömagneettinen katkaisijaa käyttämällä tai vedä pistoke pistorasiasta.

6) Käännä vedensyöttöhana (fig. 5A) pois päältä.

△ Huomio

- Sammuta vesipuhdistaja moninapaista katkaisijaa käyttämällä tai irrota pistoke pistorasiasta silloin, kun poistut laitteen luota vaikkakin vain hetkeksi.

- "Total stop"-laitteet ovat sammuneina silloin, kun moninapainen katkaisin on käännetty "O" - asentoon ja pistoke on irti seinästä.

- Lukitse laitteen varressa oleva turvalaite silloin, kun laitetta ei käytetä. (fig. 10).

- Vesipuhdistajan käyttö ilman vettä aiheuttaa vakavia vaurioita pumpun tiivisteille.

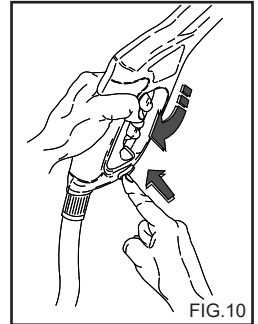

FIG.10

NEUVOJA PESUAINEDIEN KÄYTTÖSTÄ

⚠ Huomio

Tämä pesuri on suunniteltu käytettäväksi valmistajan toimittamien tai suosittelemien pesuaineiden kanssa.

Muiden pesuaineiden tai kemikaalien käyttö voi vaikuttaa pesurin turvallisuuteen.

- 1) Laitteen luontoystävällisyys, suosittelemme pesuaineiden kohtuullista käyttöä, pakkaukseen painettujen ohjeiden mukaisesti.
- 2) Valitse suositeltavista tuotteista se, joka soveltuu pesutavavaan ja laimenna se vedellä pakkaukseen painettujen ohjeiden mukaisesti, tai siten kuin kuuma- tai kylmävesipesurin mallista riippuen parhaiten soveltuu.
- 3) Pyydä jälleenmyyjältä pesuaineiden esite.

OIKEA PESUTAPA PESUAINETA KÄYTETTÄESSÄ

1) Valmista lian ja pestävän pinnan kannalta parhaiten soveltuva pesuaineliuos.

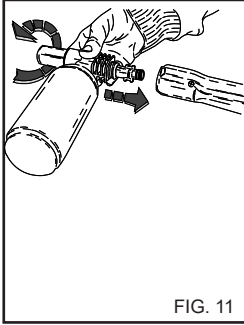

FIG. 11

2) Poista jatkokappale pistoolista ja aseta pesuaineen ruiskutussarja (fig. 11) paikoilleen. Käynnistä pesuri ja suihkuta likaista pintaa alhaalta ylöspäin. Pesuaineen avulla varustetuissa malleissa aukaise pesuaineen hallintatulppa (fig. 7B) ja siirrä karkiosaa eteenpäin.

Anna vaikuttaa muutama minuutti.

3) Huuhtelee koko pinta hyvin ylhäältä alas kuumalla tai kylmällä vedellä käyttäen korkeapainetta.

4) Huuhtelee korkeapaineinen vesipiiri pesuaineen käytön jälkeen: käytä pumppua 1 minuutin ajan annosteluhana täysin suljettuna.

HUOLTO

KÄYTTÄJÄ SAA SUORITTA VAIN TÄSSÄ OHJEKIRJASSA MAINITUT TOIMENPITEET.

KAIKKI MUUT TOIMENPITEET OVAT KIELLETTYJÄ.

⚠ Vaara

Boilerin, korkeapainepumpun, sähköosien ja muiden turvallisuusvarusteiden huollon saa suorittaa vain tekninen huoltokeskuksemme.

Valmistaja ei ole vastuussa vahingoista, jotka johtuvat varomattomasta käytöstä, laitteeseen tehdyistä muutoksista, vääristä korjaustoimenpiteistä tai korjauksista, jotka on tehnyt joku muu kuin valmistajan valtuuttama henkilö.

Käyttäjän tulee säilyttää kaikki korjauksiin ja huoltoihin liittyvät asiakirjat ja lakien edellyttämät asennustodistukset (osalta ks. standardien IEC 60364-1) sekä tämä ohjekirja.

Tarkastuta laitteen turvallisuusvarusteet ja säätöarvot jollakin teknisellä keskuksellamme säännöllisesti, ainakin kerran vuodessa.

Varsinkin tehtaalla säädetyn korkeapainepesurin pakokaasujärjestelmä pitää tarkastuttaa.

Valmistaja on säätänyt pakokaasuarvot edellyttäen, että pakokaasuissa on CO-pitoisuus alle 0,04%, ja savupitoisuus vastaa Shell-Bacharachiin nro 2:ta voimassaolevien lakien mukaisesti.

⚠ Vaara

Irrota laite sähköverkosta moninapista katkaisijaa käyttämällä tai vedä pistoke pistorasiasta sähkö- ja vedensyöttöverkosta sulje syöttöhana (katso sähkö- ja vesiverkostoon kytkemistä käsittelevää kappaletta) ennen kuin suoritat mitään huolto-toimenpiteitä. Kun huollot on tehty loppuun, varmista että sulkupaneelit on oikein koottu ja kiinnitetty ruuveilla, ennen kuin kytket pesurin verkkoihin.

Tämän ohjeen noudattamatta jättäminen voi aiheuttaa sähköiskun.

JÄÄTYMISEN ESTÄMINEN

Pesuria ei saa asettaa alttiiksi jäätymiselle.

Jos pesuri jätetään tilaan, jossa se on altis jäätymiselle, kun työ on tehty tai kun laite varastoidaan, laitteeseen pitää laittaa jäätyminenestoainetta jotta vältetään laitteen hydrauliiikan vahingoittuminen.

JÄÄTYMISENESTOAINEN KÄYTTÄMINEN (Fig. 12).

1) Kytke vedensyöttö (hana) pois päältä, irrota letku ja käytä pesuria kunnes se on täysin tyhjä.

2) Sammuta vesipuhdistin a s e t t a m a l l a käynnistyskatkaisin "0"- asentoon. (Fig. 7A).

3) V a l m i s t a jäätyminenestoaineliuos.

4) U p o t a syöttöputki jääne-stoainetta sisältävään astiaan.

5) Käynnistä vesipuhdistin asettamalla käynnistyskatkaisin "I"- asentoon.

6) Käynnistä pesuri ja anna sen käydä kunnes jäätyminenestoainetta tulee karkiosasta.

7) I m e jäätyminenestoainetta myös pesuaineen syöttöjärjestelmään.

8) Irrota laite sähköverkosta Sähkömagneettinen katkaisijaa käyttämällä tai vedä pistoke pistorasiasta.

⚠ Huomio

Jäänestoaine voi vahingoittaa luontoa. Seuraa tuotteen mukana olevia käyttöohjeita erittäin tarkasti. (Älä heitä jäänestoai-

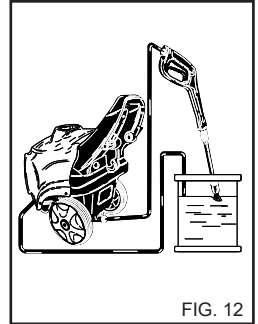

FIG. 12

netta luontoon).

PUMPPUÖLJYN PINNAN TARKISTUS JA ÖLJYNVAIHTO.

Ota yhteys huoltokeskukseen.

POLTTOAINESUODATTIMEN JA SÄILIÖN PUHDISTAMINEN

Poista polttoainesuodatin (fig. 13) ja laita se paikalleen. Vaihda se aika ajoin.

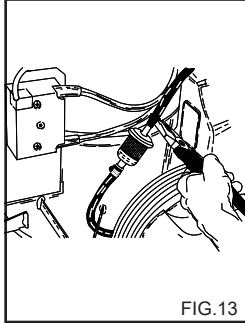

FIG. 13

VEDENSUODATTIMEN PUHDISTAMINEN

Puhdista vedensyötön suodatin säännöllisesti ja poista siitä epäpuhtaudet (fig. 14).

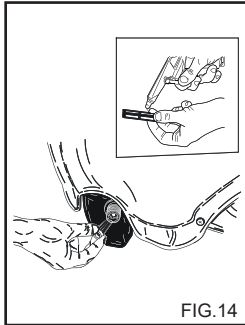

FIG. 14

SUUTTIMEN VAIHTAMINEN

Kärkiosaan asennettu korkeapainesuutin pitää vaihtaa aika ajoin, koska kyseinen osa kuluu normaalissa käytössä. Kuluminen huomaa yleensä siitä, että pesurin työpaine alenee. Kun haluat vaihtaa osan, ota yhteys toimittajaan ja/tai jälleenmyyjään ja kysy neuvoa.

KUONANPOISTO

Laitteesta pitää aika ajoin poistaa kuona, koska veteen sisältyvä kuona kerääntyy hydrauliiikan sisään ja käämi tukkeutuu.

Ota yhteyttä tekniseen huoltokeskukseemme laitteeseen kerääntyneen kuonan poistamiseksi aika ajoin; tämä säästää rahaa ja lisää pesurin tehoa.

TAULUKKO KÄYTTÄJÄN SUORITTAMISTA RUTIINIHUOLLOISTA

Toimenpiteiden kuvaus:

Tarkista virtajohto - putket - korkeapaineliittimet	Jokainen käyttökerta
Vaihda ja puhdista polttoainesuodattimet	Jokaisen 100 tunnin jälkeen
Puhdista polttoainesäiliö	Jokaisen 100 tunnin jälkeen
Puhdista vedensuodatin	Jokaisen 50 tunnin jälkeen

TAULUKKO TEKNISEN HUOLTOKESKUKSEN SUORITAMISTA YLIMÄÄRÄINEN HUOLTO

Toimenpiteiden kuvaus:

Boileri:

Puhdista käämi	Jokaisen 200 tunnin jälkeen
Poista kuona	Jokaisen 300 tunnin jälkeen
Seuraavat korkeapainepumpun öljynvaihdot	Jokaisen 500 tunnin jälkeen
Puhdista polttoainepumppu	Jokaisen 200 tunnin jälkeen
Vaihda polttoainesuutin	Jokaisen 200 tunnin jälkeen
Säädä elektrodit	Jokaisen 200 tunnin jälkeen
Vaihda elektrodit	Jokaisen 500 tunnin jälkeen
Vaihda korkeapainepumpun tiivisteet	Jokaisen 500 tunnin jälkeen
Vaihda kärkiosan suutin	Jokaisen 200 tunnin jälkeen
Kalibroi ja tarkista turvallisuusvarusteet	Kerran vuodessa

Suomi

TÄRKEÄÄ:

Nämä aikavälit koskevat tavallisia työskentelyolosuhteita. Kun työskentelyolosuhteet ovat raskaat, lyhennä aikaväliä. Kun teet huoltoja ja/tai korjauksia, käytä vain alkuperäisiä varaosia, sillä ne ovat laadukkaimpia ja luotettavimpia. Valmistaja ei vastaa vahingoista, jotka johtuvat muiden kuin alkuperäisten varaosien käytöstä. Vastuu siirtyy vaihtotoimenpiteen suorittajalle.

KUN LAITETTA EI KÄYTETÄ PITKÄÄN AIKAAN

Jos laitetta ei käytetä pitkään aikaan, irrota kaikki syöttölähteet, tyhjennä kaikkien käyttönesteiden säiliö(t) ja suojaa kaikki osat, jotka voivat vahingoittua pölyn kerääntymisestä.

Rasvaa ne osat, jotka voivat vahingoittua kuivumisesta, kuten syöttöletkut. Kun alat jälleen käyttää laitetta, varmista etä veden-syöttöletkuissa ei ole halkeamia tai viiltoja.

Öljyt ja kemialliset tuotteet tulee hävittää voimassa olevien lakien mukaisesti.

LAITTEEN ROMUTTAMINEN

Varmista tämän lisäksi, etteivät käytöstä poistetun painepesurin mitkään osat pääse aiheuttamaan vaaratilanteita erityisesti lapsille, jotka saattaisivat käyttää romutettavaa painepesuria leikkikalunaan.

Tämä tuote on sähkö- ja elektroniikkateollisuuden erityisjäte (WEEE) ja kuuluu uusien ympäristön suojelua käsittelevien direktiivien piiriin. Tämän vuoksi se on hävitettävä voimassa olevien lakien ja säännösten mukaisesti erillään tavallisista kotitalousjätteistä.

Älä käytä romuksi tarkoitettuja osia varaosina.

Suomi

VIANETSINTÄ

Ennen kuin suoritat mitään toimenpiteitä, irrota pesuri sänköverkoska moninapista katkaisijaa käyttämällä tai vedä pistoke pistorasiasista.

VIKA	SYY	KORJAUS
Pesuri ei käynnisty virtaa kytkettäessä.	Viallinen sähkö-kytkentä. Lämpösuoja on lauennut.	Tarkista verkon jännite. Aseta uudelleen (jos se laukeaa uudelleen, ota yhteys huoltokeskukseen).
Vettä ei suihkua tai korkeapaineisessa vesipiirissä on vuoto.	Veden syöttösuodatin on tukossa. Vesijohtoon liitäntä viallinen. Vesihana suljettu. Vuotoja korkeapaineipiirissä.	Puhdista se. Tarkista. Avaa se. Ota yhteys huoltokeskukseen.
Pumppu kiertää, mutta ei saavuta nimellispainetta.	Veden syöttösuodatin on tukossa. Vesijohtoon liitäntä viallinen. Paineensäätöventtiili on minimissä. Pistoolin suutin kulunut. Likaiset tai kuluneet venttiilit. Pesuainehana auki. Pistoolin paineensäätölaite auki (jos asennettu).	Puhdista se. Tarkista. Säädä sitä. Ota yhteys huoltokeskukseen. Ota yhteys huoltokeskukseen. Sulje se. Sulje se.
Ruiskun ollessa auki paine laskee ja nousee.	Suutin tukossa tai vääntynyt. Riittämätön vedensyöttö. Pesuainehana auki.	Puhdista se tai ota yhteys huoltokeskukseen. Tarkista. Sulje se.
Kun lämpötilan säädin käännetään haluttuun asentoon, kattila ei käynnisty.	Dieselöljy loppunut.	Tarkista dieselöljyn taso säiliössä ja tarkista, onko polttoaineen imupiirissä vettä.
Vesi ei riittävän kuumaa.	Lämpötilan säätimen asento. Tukkeutuneet suodattimet. Kattilan kierukka tukkeutunut kalkkikerääntymistä.	Tarkista. Puhdista tai vaihda. Ota yhteys huoltokeskukseen.
Poistoputkesta tulee liikaa savua.	Palaminen ei tapahdu oikein. Palaminen vaihtelevaa epäpuhtauksista tai vedestä johtuen.	Puhdista dieselöljyn suodattimet tai vaihda ne. Ota yhteys huoltokeskukseen. Tyhjennä säiliö ja puhdista se huolellisesti. Puhdista dieselöljyn suodattimet.
Pesuaineen imu ei riittävää.	Hana kiinni. Pesuaine loppunut. Kierukka tai putki tukossa.	Avaa se. Täytä pesuainesäiliö. Ota yhteys huoltokeskukseen.
Vesivuodot päästä.	Kuluneet tiivistet.	Ota yhteys huoltokeskukseen.
Vettä öljyn seassa.	Ympäristön kosteusarvo on liian korkea.	Vaihda öljy.

TÄRKEÄÄ:

Kun suoritat huoltoja ja/tai korjauksia, käytä ainoastaan alkuperäisiä varaosia, sillä ne ovat kaikkein laadukkaimpia ja luotettavimpia. Muiden kuin alkuperäiste varaosien käyttäminen vapauttaa valmistajan kaikesta vastuusta.

Ελληνικά

Συγχαρητήρια Θα θέλαμε να σας ευχαριστήσουμε

για την αγορά αυτού του μηχανήματος. Αποδειξάτε ότι δεν κάνετε συμβιβασμούς: Θέλετε το καλύτερο. Ετοιμάσαμε το παρον εγχειριδιο για να σας επιτρεψουμε να εκτιμήσετε πλήρως την ποιτητα και την υψηλή αποδοση που προσφereι αυτο το μηχανήμα καθαρισμού με ζεστο νερο. Συνιστάται να το διαβάσετε πριν αποα τη χρηση. Το σήμα CE του μηχανήματος σας, αποδεικνύει οτι η κατασκευή τηρει τους Ευρωπαϊκούς Κανονισμούς Ασφαλειας.

Επισης σας προτεινουμε μια πλήρη γκάμα μηχανημάτων καθαρισμού οπως:
ΗΛΕΚΤΡΙΚΕΣ ΣΚΟΥΠΕΣ, καθώς και μιá πλήρη γκάμα ΑΞΕΣΟΥΑΡ, ΧΗΜΙΚΩΝ ΑΠΟΡΡΥΠΑΝΤΙΚΩΝ για τον καθαρισμο οποιασδήποτε επιφάνειας.
Ζητήστε απο το καταστημα πωλησης τον πλήρη κατάλογο των προϊόντων μας.

ΜΕΤΑΦΡΑΣΗ ΤΟΥ ΠΡΩΤΟΤΥΠΟΥ ΤΩΝ ΟΔΗΓΙΩΝ ΧΡΗΣΗΣ

Το κειμενο εχει ελεγχθει προσεκτικά, παρολα αυτά τυχον τυπογραφικά λάθη πρεπει να ανακοινωθούν στον κατασκευαστή. Επισης επιφυλάσσεται του δικαίωματος να βελτιώσει το προιον και να επιφερει τροποποιήσεις στην παρούσα εκδοση χωρίς προειδοποίηση. Επισης απαγορεύεται οποιαδήποτε αναπαραγωγή, ακομα και μερική, του παροντος χωριας την εξουσιοδοτηση του κατασκευαστή.

ΠΡΟΕΤΟΙΜΑΣΙΑ ΤΟΥ ΜΗΧΑΝΗΜΑΤΟΣ ΚΑΘΑΡΙΣΜΟΥ

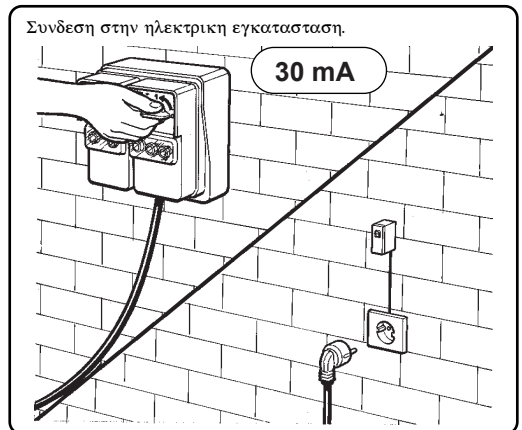
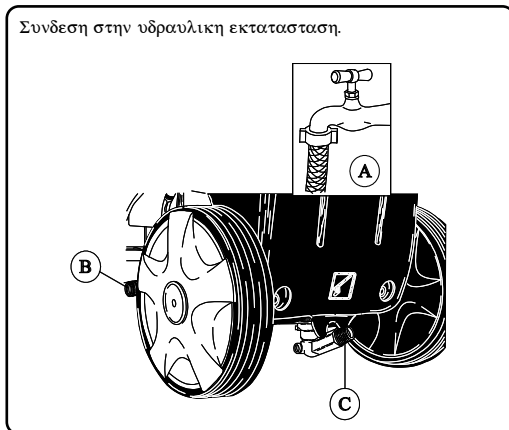
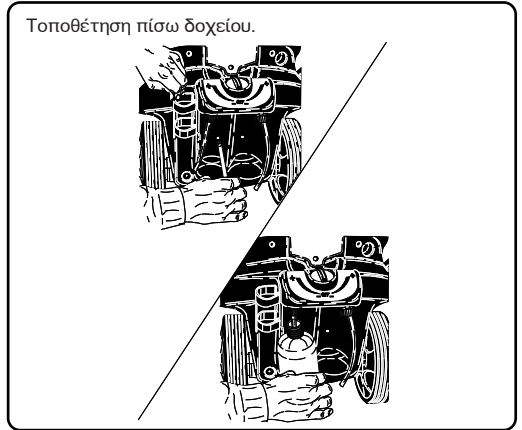
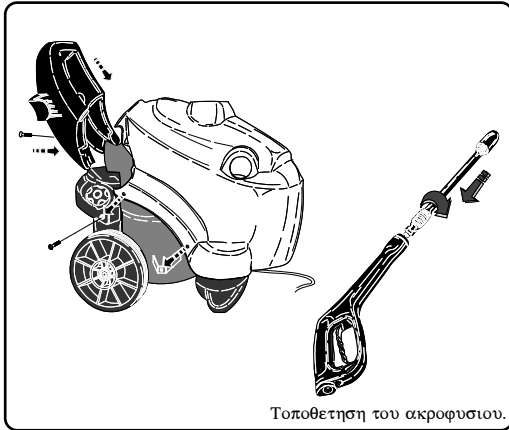

Συνεχιστε να διαβαζετε τις παρουμες οδηγιες χωρις να συνδεσετε το μηχανήμα καθαρισμου στην ηλεκτρικη και υδραυλικη εγκατασταση.

ΠΕΡΙΓΡΑΦΗ ΤΩΝ ΣΥΜΒΟΛΩΝ ΤΟΥ ΜΗΧΑΝΗΜΑΤΟΣ ΚΑΘΑΡΙΣΜΟΥ

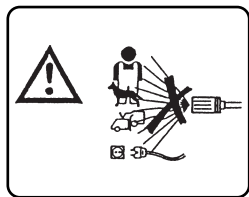

ΜΗΝ ΚΑΤΕΥΘΥΝΕΤΕ ΤΟΝ ΑΤΜΟ ΠΡΟΣ ΑΤΟΜΑ, ΖΩΑ, ΠΡΙΖΕΣ ΡΕΥΜΑΤΟΣ, ΠΡΟΣ ΤΟ ΙΔΙΟ ΤΟ ΜΗΧΑΝΗΜΑ.

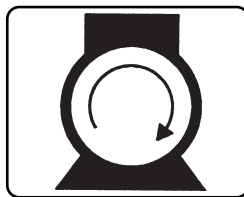

ΑΝΑΜΜΑ ΚΙΝΗΤΗΡΑ ΑΝΤΛΙΑΣ



ΠΡΟΣΟΧΗ ΚΙΝΔΥΝΟΣ ΕΓΚΑΥΜΑΤΩΝ

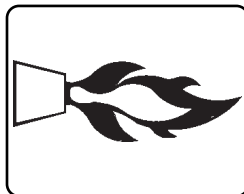

ΑΝΑΜΜΑ ΚΑΥΣΤΗΡΑ

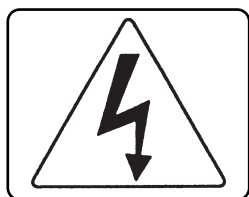

ΠΡΟΣΟΧΗ ΚΙΝΔΥΝΟΣ ΗΛΕΚΤΡΟΠΑΛΗΣΙΑΣ

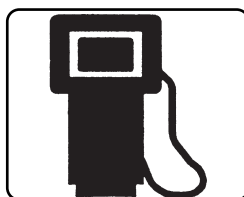

ΚΑΥΣΙΜΟ (ΠΕΤΡΕΛΑΙΟ)

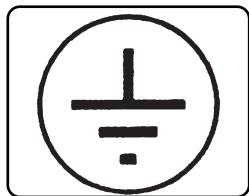

ΓΕΙΩΣΗ



ΧΗΜΙΚΟ ΠΡΟΙΟΝ (ΑΠΟΡΡΥΠΑΝΤΙΚΟ)

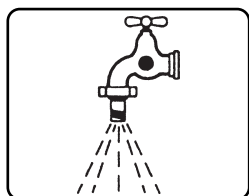

ΕΙΣΟΔΟΣ ΝΕΡΟΥ

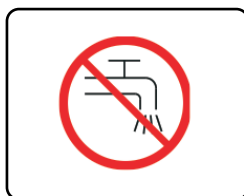

ΜΗΝ ΤΡΟΦΟΔΟΤΕΙΤΕ ΜΕ ΠΟΣΙΜΟ ΝΕΡΟ. ΧΡΗΣΙΜΟΠΟΙΕΙΤΕ ΕΝΑ ΔΙΑΚΟΠΤΗ ΔΙΚΤΥΟΥ ΣΥΜΦΩΝΑ ΜΕ ΤΟ ΠΡΟΤΥΠΟ EN 12729 ΤΥΠΟΥ ΒΑ.

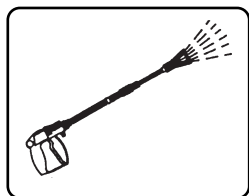

ΕΞΟΔΟΣ ΝΕΡΟΥ

ΚΑΤΑΤΑΞΗ ΤΩΝ ΚΙΝΔΥΝΩΝ:**⚠ Κίνδυνος**

Για έναν επικείμενο κίνδυνο που μπορεί να προκαλέσει σοβαρό τραυματισμό ή θάνατο

⚠ Προσοχή

Για μια κατάσταση πιθανού κινδύνου που μπορεί να προκαλέσει σοβαρό τραυματισμό

Σημαντικό

Για μια κατάσταση πιθανού κινδύνου που μπορεί να προκαλέσει ελαφρύ τραυματισμό σε άτομα ή βλάβες

ΑΓΩΓΗ**⚠ Προσοχή**

Πρέπει να διαβάσετε το παρόν εγχειρίδιο πριν αρχίσετε την εγκατάσταση, λειτουργία και χρήση του μηχανήματος καθαρισμού. Το παρόν εγχειρίδιο αποτελεί αναπόσπαστο μέρος του προϊόντος.

Διαβάστε προσεκτικά τις προειδοποιήσεις και οδηγίες του παρόντος εγχειριδιου επειδη παρεχουν σημαντικες πληροφοριες σχετικα με την ΑΣΦΑΛΕΙΑ ΧΡΗΣΗΣ και ΣΥΝΤΗΡΗΣΗΣ και συγκεκριμενα τους γενικους κανονισμους ασφαλειας που περιεχονται στο κιτρινο μερος.

ΦΥΛΑΣΤΕ ΜΕ ΠΡΟΣΟΧΗ ΤΟ ΠΑΡΟΝ ΕΓΧΕΙΡΙΔΙΟ ΓΙΑ ΚΑΘΕ ΠΕΡΑΙΤΕΡΩ ΧΡΗΣΗ.

⚠ Προσοχή

Το περιεχόμενο του παρόντος εγχειριδιου πρπει να γνωστοποιηθει στο χρηστη του μηχανηματος καθαρισμου και στα άτομα που εκτελουν την τακτικη συντηρηση.

ΚΑΤΗΓΟΡΙΑ

Η συσκευή καθαρισμού υψηλής πίεσης από πλευράς προστασίας κατά της ηλεκτροπληξίας είναι μια συσκευή Κατηγορίας I.

Η συσκευή καθαρισμού υψηλής πίεσης ρυθμίζεται στο εργοστάσιο και όλες οι διατάξεις ασφαλείας που περιέχει είναι σφραγισμένες. Απαγορεύεται η αλλαγή των τιμών ρύθμισης.

Η συσκευή καθαρισμού υψηλής πίεσης πρέπει πάντα να χρησιμοποιείται πάνω σε ένα σταθερό και επίπεδο έδαφος, επίσης δεν πρέπει να μετατοπίζεται κατά τη λειτουργία της ή όταν είναι συνδεδεμένη στο ηλεκτρικό δίκτυο.

Το μηχανήμα καθαρισμού θεωρείται σαν συσκευή μοιμηής εγκατάστασης.

Η μη τήρηση αυτού του κανονισμού μπορεί να είναι επικίνδυνη.

Η συσκευή καθαρισμού υψηλής πίεσης δεν πρέπει να χρησιμοποιείται σε διαβρωτικό ή εκρηκτικό περιβάλλον (ατμοί ή αέρια).

ΓΕΝΙΚΕΣ ΠΡΟΕΙΔΟΠΟΙΗΣΕΙΣ ΓΙΑ ΤΗΝ ΕΓΚΑΤΑΣΤΑΣΗ ΚΑΙ ΧΡΗΣΗ**⚠ Προσοχή**

- Η ηλεκτρική σύνδεση πρέπει να γίνει από εξειδικευμένους τεχνικούς που είναι σε θέση να τηρήσουν τους ισχύοντες κανονισμούς (τηρείτε όσα προβλέπονται από το Πρότυπο IEC 60364-1) και σύμφωνα με τις οδηγίες του κατασκευαστή.

Μια λανθασμένη σύνδεση μπορεί να προξενήσει ζημιές σε άτομα, ζώα ή αντικείμενα, για τις οποίες ο κατασκευαστής δεν μπορεί να θεωρηθεί υπεύθυνος.

Οι συσκευές καθαρισμού υψηλής πίεσης με ισχύ κάτω από 3KW είναι εφοδιασμένες με ρευματολήπτη (φίς) για τη σύνδεση στο ηλεκτρικό δίκτυο.

Σε αυτήν την περίπτωση βεβαιωθείτε ότι η ηλεκτρική παροχή της εγκατάστασης και της πρίζας του ρεύματος είναι κατάλληλες για τη μέγιστη ισχύ της συσκευής που αναγράφεται πάνω στην πινακίδα (KW).

Σε περίπτωση αμφιβολιών απευθυνθείτε σε εξειδικευμένο προσωπικό.

Σε περίπτωση που η πρίζα δεν ταιριάζει με το ρευματολήπτη της συσκευής, να αντικαταστήσετε την πρίζα με άλλη κατάλληλου τύπου.

- Πριν συνδέσετε τη συσκευή βεβαιωθείτε ότι τα στοιχεία της πινακίδας αντιστοιχούν με εκείνα του ηλεκτρικού δικτύου.

- Μην χρησιμοποιείτε προεκτάσεις για την τροφοδοσία της υδροπλυστικής.

Σε περίπτωση χρήσης προεκτάσεων, το φίς και η πρίζα πρέπει να στεγανά. Ακατάλληλες προεκτάσεις μπορεί να είναι επικίνδυνες.

- Η ηλεκτρική ασφαλεία αυτής της συσκευής είναι εξασφαλισμένη μόνο όταν αυτή είναι σωστά γειωμένη, όπως προβλέπουν οι ισχύοντες κανονισμοί ηλεκτρικής ασφαλείας (τηρείτε όσα προβλέπονται από το

Πρότυπο IEC 60364-1).

Είναι απαραίτητο να ελεγχετε αυτή τη βασική απαίτηση ασφαλείας, και σε περίπτωση αμφιβολιών ζητήστε να γίνει ένας προσεκτικός έλεγχος της εγκατάστασης από εξειδικευμένο προσωπικό.

Ο κατασκευαστής δεν μπορεί να θεωρηθεί υπεύθυνος για τυχόν ζημιές που θα προξενηθούν από την ελλειπή γείωση της εγκατάστασης.

- Η συσκευή καθαρισμού υψηλής πίεσης πρέπει να είναι συνδεδεμένη στο ηλεκτρικό δίκτυο μέσω ενός πολυπολικού διακόπτη με ανοίγμα επαφών τουλάχιστον 3 χιλ. και ηλεκτρικά χαρακτηριστικά καταλληλά για τη συσκευή (τα παραπάνω δεν είναι απαραίτητα για τις συσκευές καθαρισμού υψηλής πίεσης που είναι εφοδιασμένες με ρευματολήπτη και έχουν ισχύ κάτω των 3KW).

Συνιστάται το ηλεκτρικό δίκτυο τροφοδοσίας να περιλαμβάνει ένα διαφορικό διακόπτη που να διακόπτει την τροφοδοσία σε περίπτωση που το ρεύμα προς τη γείωση υπερβεί τα 30mA για 30 ms, ή ένα σύστημα που να ελέγχει το κύκλωμα γείωσης.

- Η συσκευή είναι αποσυνδεδεμένη από το ηλεκτρικό δίκτυο μόνο με την αφαίρεση του ρευματολήπτη ή σβήνοντας τον πολυπολικό διακόπτη της εγκατάστασης.

- Τα μηχανήματα καθαρισμού με “Total stop” είναι σβηστά με τον πολυπολικό διακόπτη στη θέση “0” ή με το φινιρ αποσυνδεδεμένο από την πρίζα του ρεύματος.

- Η υδροπλυστική πρέπει να λειτουργεί υπό την επίτηρηση του χειριστή.

- Η υδροπλυστική δεν πρέπει να χρησιμοποιείται από παιδιά, ανήλικες, άτομα με μειωμένες ψυχο-σωματικές ικανότητες, σε κατάσταση μέθης, χωρίς εμπειρία και γνώση.

Ο χειριστής πρέπει να ενημερωθεί για τις οδηγίες χρήσης της συσκευής από ένα άτομο υπεύθυνο για την ασφάλειά του.

Τα παιδιά πρέπει να επιβλέπονται ώστε να εξασφαλιστεί ότι δεν παίζουν με την υδροπλυστική.

- Χρησιμοποιείτε μόνο γνήσια ανταλλακτικά που εξασφαλίζουν την ασφαλή λειτουργία της συσκευής.

- Ο ελαστικός σωλήνας σύνδεσης μεταξύ του ακροφύσιου και της συσκευής καθαρισμού υψηλής πίεσης δεν πρέπει να υποστεί ζημια. Σε περίπτωση ζημίας πρέπει να τον αντικαταστήσετε αμέσως.

- Σωλήνες, σύνδεσμοι και ρακωρ για την υψηλή πίεση είναι σημαντικά για την ασφαλεία της συσκευής. Χρησιμοποιείτε μόνο γνήσια ανταλλακτικά εγγυημένα από τον κατασκευαστή.

- Μην χρησιμοποιείτε τη συσκευή καθαρισμού υψηλής πίεσης όταν εντός της ακτίνας λειτουργίας της υπάρχουν άτομα ή και ζώα.

- Η εκβολή νερού σε υψηλή πίεση μπορεί να γίνει επικίνδυνη αν δεν χρησιμοποιηθεί σωστά. Η εκβολή δεν πρέπει να κατευθύνεται προς άτομα ή και ζώα, ηλεκτρικές συσκευές, προς την ίδια τη συσκευή.

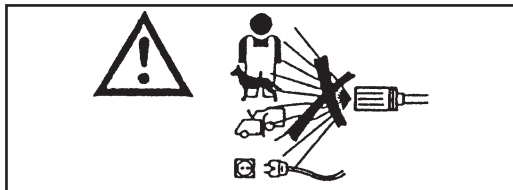

- Η εκβολή νερού σε υψηλή πίεση δημιουργεί μια δύναμη αντίδρασης πάνω στο ακροφύσιο. Κρατάτε πολύ γερά τις λαβές του ακροφύσιου.

- Η χρήση της συσκευής καθαρισμού υψηλής πίεσης πρέπει να εκτιμηθεί αναλογα με το είδος του πλυσίματος που πρέπει να γίνει.

Προστατευτείτε από την εκτοξευση στερεών σωματιών ή διαβρωτικών ουσιών χρησιμοποιώντας τα καταλληλά προστατευτικά ενδύματα.- Η χρήση της συσκευής καθαρισμού υψηλής πίεσης πρέπει να εκτιμηθεί αναλόγα με την περιοχή στην οποία εκτελείται το πλύσιμο (π.χ. βιομηχανίες τροφίμων, φαρμακοβιομηχανίες, κλπ). Πρέπει να τηρούνται οι σχετικοί κανονισμοί και συνθήκες ασφαλείας.

- Μην κατευθύνετε την εκβολή προς το μέρος σας ή προς άλλους για να καθαρίσετε ενδύματα ή υποδήματα.

- Κατά τη χρήση απαγορεύεται να μπλοκαρετε το μοχλό του ακροφύσιου στη θέση παροχής.

- Η συσκευή καθαρισμού υψηλής πίεσης με ζεστό νερό, για τη θέρμανση του νερού χρησιμοποιεί έναν καυστήρα πετρελαίου. Η χρήση άλλων καυσίμων είναι επικίνδυνη.

- Πριν κανετε οποιαδήποτε διαδικασία καθαρισμού ή και συντήρησης, αποσυνδέστε τη συσκευή από το ηλεκτρικό και υδραυλικό δίκτυο. Τουλάχιστον μια φορά το χρόνο πρέπει ελεγχονται οι διατάξεις ασφαλείας από το σερβίς της αντιπροσωπείας.

- Σε περίπτωση που πρέπει να χρησιμοποιήσετε τη συσκευή σε κλειστό χώρο, φροντίστε για την εγκατάσταση ενός συστήματος απαγωγής των καυσαερίων και για τον κατάλληλο αερισμό του χώρου.

- Η συσκευή καθαρισμού υψηλής πίεσης με ζεστό νερό πρέπει να επιτηρείται κατά τη λειτουργία της.

- Μην φραζετε τα ανοίγματα ή τις σχισμές αερισμού ή την καμινάδα για τις συσκευές καθαρισμού υψηλής πίεσης με ζεστό νερό.

- Μην χρησιμοποιείτε τη συσκευή όταν το

ηλεκτρικό καλώδιο έχει υποστεί ζημία.

Σε περίπτωση ζημίας του καλωδίου, για την αντικατάστασή του απευθυνθείτε αποκλειστικά στο σερβίς της αντιπροσωπείας. Το ηλεκτρικό καλώδιο αυτής της συσκευής δεν μπορεί να αντικατασταθεί από το χρήστη.

- Το ηλεκτρικό καλώδιο τροφοδοσίας ποτε δεν πρέπει να τεντώνεται και η διαδρομή του πρέπει να προστατεύεται από καταλαθους συνθλιψεις.

- Η χρήση μιας οποιασδήποτε ηλεκτρικής συσκευής επιφέρει την τήρηση ορισμένων βασικών κανονων.

* Μην ακουμπάτε τη συσκευή με βρεγμένα ή υγρα χέρια ή ποδια.

* Μην χρησιμοποιείτε τη συσκευή με γυμνα ποδια ή με ακαταλληλα ενδύματα.

* Μην τραβάτε το ηλεκτρικό καλώδιο ή την ίδια τη συσκευή για να αφαιρέσετε το ρευματολήπτη από την πρίζα του ρεύματος. (Για μηχανήματα καθαρισμού με ισχύ μικροτερη από 3 KW που έχουν φως)

- Σε περίπτωση βλάβης ή και κακής λειτουργίας της συσκευής σβήστε την (αποσυνδεοντας το από το ηλεκτρικό δίκτυο μέσω ενός πολυπολικού διακοπτή ή αποσυνδεοντας το φως από την πρίζα για μηχανήματα καθαρισμού με ισχύ μικροτερη από 3 KW, και από το δίκτυο ύδρευσης) και μην προσπαθήσετε να την ανοίξετε.

- Σε περίπτωση ατυχήματος, απευθυνθείτε σε ένα γιατρό ή στις πρώτες βοήθειες.

Η συσκευή καθαρισμού υψηλής πίεσης από πλευράς προστασίας κατά της ηλεκτροπληξίας είναι μια συσκευή Κατηγορίας I.

Η μή τήρηση των παραπάνω απαλλασσει τον κατασκευαστή από κάθε ευθύνη και αποτελεί αμελή χρήση του μηχανήματος.

ΠΕΡΙΓΡΑΦΗ ΧΡΗΣΕΩΣ

Η συσκευή προορίζεται αποκλειστικά για τον καθαρισμό αυτοκινήτων, οχημάτων, κτιρίων, εργαλείων και ενγενει επιφανειών που είναι δυνατόν να καθαριστούν με απορρυπαντικό υπο υψηλή πίεση που κυμαίνεται από 25 έως 250 μπαρ (360-3600 PSI).

Αυτή η συσκευή έχει κατασκευαστεί για να χρησιμοποιείται με απορρυπαντικά που προμηθεύει ή συνιστά ο κατασκευαστής. Η χρήση άλλων απορρυπαντικών ή χημικών ουσιών μπορεί να επηρεάσει την ασφάλεια της συσκευής.

Αυτή η συσκευή πρέπει να προορίζεται μόνο για τη χρήση για την οποία έχει κατασκευαστεί.

Κάθε άλλη χρήση θεωρείται ακατάλληλη και επομένως παραλογή.

Παραδείγματα παραλογής χρήσης:

- Πλύσιμο με υψηλή πίεση ακατάλληλων επιφανειών.
- Πλύσιμο ατομών, ζώων, ηλεκτρικών συσκευών και της ίδιας της συσκευής.
- Χρήση ακατάλληλων απορρυπαντικών ή χημικών ουσιών.
- Μπλοκαρισμό μοχλού του ακροφύσιου στη θέση παροχής.

Ο κατασκευαστής δεν θεωρείται υπεύθυνος για τυχόν ζημιές που οφείλονται σε ακατάλληλες, λανθασμένες και παραλογές χρήσεις.

Τα μηχανήματα καθαρισμού κατασκευάζονται, για οσονοφορα την ασφάλεια, σύμφωνα με τον Ευρωπαϊκό Κανονισμό.

ΠΡΟΚΑΤΑΡΚΤΙΚΕΣ ΕΝΕΡΓΕΙΕΣ

ΑΝΟΙΓΜΑ ΤΗΣ ΣΥΣΚΕΥΑΣΙΑΣ

Αφού αφαιρέσετε τη συσκευή από τη συσκευασία βεβαιωθείτε ότι δεν έχει υποστεί ζημία.

Σε περίπτωση αμφιβολιών μην χρησιμοποιήσετε το μηχανήμα καθαρισμού.

Απευθυνθείτε στο κατάστημα πώλησης.

Τα υλικά συσκευασίας (σακούλες, κουτιά, καρφια, κλπ.) πρέπει να φυλάσσονται μακριά από παιδιά επειδή είναι πιθανή εστία κινδύνου. Η διαβροχή ή η φύλαξή τους πρέπει να γίνεται σύμφωνα με τη νομοθεσία που αφορά το περιβάλλον.

ΣΥΝΑΡΜΟΛΟΓΗΣΗ ΕΝΟΣ ΜΕΡΟΥΣ ΤΟΥ ΜΗΧΑΝΗΜΑΤΟΣ

Τα βασικά εξαρτήματα και τα εξαρτήματα ασφαλείας του μηχανήματος συναρμολογούνται από τον κατασκευαστή.

Για λόγους συσκευασίας και μεταφοράς μερικά δευτερεύοντα εξαρτήματα του μηχανήματος καθαρισμού δεν είναι συναρμολογημένα.

Η συναρμολογήση αυτών των εξαρτημάτων θα γίνει από τη χρήση σύμφωνα με τις οδηγίες που χορηγούνται σε κάθε κιτ συναρμολογήσης.

ΠΙΝΑΚΙΔΑ ΧΑΡΑΚΤΗΡΙΣΤΙΚΩΝ:

Η πινακίδα με τα κύρια τεχνικά χαρακτηριστικά του μηχανήματος καθαρισμού βρίσκεται πάνω στη βάση με τα ροδακία και είναι

πάντα ορατή.

⚠ Προσοχή

Κατά την αγορά βεβαιωθείτε ότι το μηχανήμα είναι εφοδιασμένο με την πινακίδα. Σε αντίθετη περίπτωση ειδοποιείστε αμέσως τον κατασκευαστή ή το κατάστημα πώλησης.

Οι συσκευές χωρίς πινακίδα δεν πρέπει να χρησιμοποιηθούν γιατί εκπίπτει κάθε ευθύνη εκμερέρους του κατασκευαστή. Συσκευές χωρίς πινακίδα θεωρούνται ανώνυμες και θεωρητικά επικίνδυνες.

ΓΕΜΙΣΜΑ ΤΟΥ ΡΕΖΕΡΒΟΥΑΡ ΚΑΥΣΙΜΩΝ

Γεμίστε το ρεζερβουάρ με καύσιμο για κινητήρες ντήζελ (εικ.1).

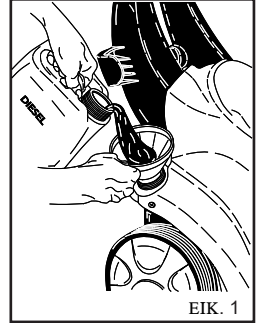

ΕΙΚ. 1

⚠ Προσοχή

Μην χρησιμοποιείτε διαφορετικό καύσιμο από εκείνο που αναγράφεται πάνω στην πινακίδα.

Κατά τη λειτουργία του μηχανήματος καθαρισμού ελέγχετε τακτικά τη στάθμη του καυσίμου.

Η λειτουργία χωρίς καύσιμο μπορεί να προξενήσει ζημιά στην αντλία πετρελαίου.

ΓΕΜΙΣΜΑ ΤΟΥ ΔΟΧΕΙΟΥ ΑΠΟΡΡΥΠΑΝΤΙΚΟΥ

⚠ Προσοχή

Διαλέξτε από την γκάμα των προϊόντων που συνιστά ο κατασκευαστής το πιο κατάλληλο απορρυπαντικό για το πλύσιμο και διαλύστε το με νερό (εικ.2) σύμφωνα με τις οδηγίες που αναγράφονται πάνω στη συσκευασία του προϊόντος.

Γεμίστε το δοχείο απορρυπαντικού με το διαλυμένο απορρυπαντικό (εικ.3).

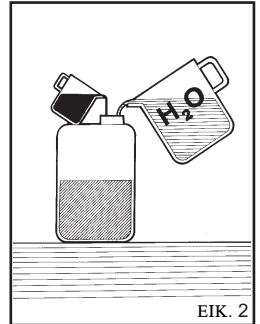

ΕΙΚ. 2

Ζητήστε από το κατάστημα πώλησης τον καταλόγο των απορρυπαντικών που μπορούν να χρησιμοποιηθούν αναλόγως με το είδος του πλυσίματος που προκειται να κανετε και το είδος της επιφάνειας.

Μετά τη χρήση ενός απορρυπαντικού, πρέπει να ξεπλύνετε το κύκλωμα αναρροφησης του απορρυπαντικού με καθαρό νερό.

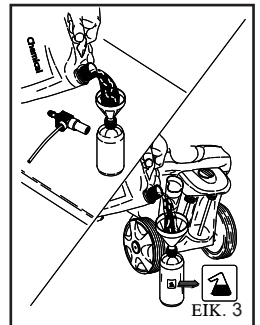

ΕΙΚ. 3

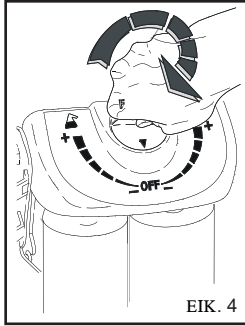

ΕΙΚ. 4

πιεσης στο μηχανημα καθαρισμου (εικ.5X) και στο ακροφύσιο (εικ.6).

⚠ Κίνδυνος

Το μηχανημα καθαρισμου πρεπει να λειτουργει με καθαρο νερο. Βρωμικα νερα ημε αμμο, διαβρωτικα χημικα προιοντα και διαλυτες προξενουν σοβαρες ζημιες στο μηχανημα καθαρισμου.

⚠ Κίνδυνος

Ποτέ μην αναρροφάτε υγρά που περιέχουν καθαρούς διαλύτες ή οξέα! Π.χ. βενζίνη, διαλυτικά για βερνίκια ή πετρέλαιο. Τα σταγονίδια που ψεκάζονται από τον εκτοξευτήρα είναι άκρως εύφλεκτα, εκρηκτικά και δηλητηριώδη.

Η μη τήρηση των παραπάνω απαλλάσσει τον κατασκευαστή από πασα ευθυνη και αποτελεί αμελή χρήση της συσκευης.



Σημαντικό

Τηρείτε τις διατάξεις της εταιρείας ύδρευσης.

Οι ισχύοντες κανονισμοί προβλέπουν ότι η συσκευή δεν πρέπει να συνδεθεί στο δίκτυο πόσιμου νερού χωρίς να διαθέτει έναν κατάλληλο διακόπτη δικτύου.

Χρησιμοποιείτε έναν κατάλληλο διακόπτη δικτύου σύμφωνα με το πρότυπο EN 12729 τύπου BA.

Το νερό που τρέχει μέσα από ένα διαχωριστή συστήματος δεν κατατάσσεται πλέον στο πόσιμο νερό.

⚠ Προσοχή

Μη συνδέετε το μηχανήμα σε δοχεία πόσιμου νερού.

ΣΥΝΔΕΣΗ ΣΤΟ ΗΛΕΚΤΡΙΚΟ ΔΙΚΤΥΟ

Η σύνδεση στο δίκτυο ηλεκτρικής τροφοδοσίας πρέπει να γίνεται με εγκατάσταση που πληροί τους ισχύοντες κανονισμούς και τη νομοθεσία.

Βεβαιωθείτε ότι η τάση του δικτύου αντιστοιχεί με την τάση του μηχανήματος καθαρισμού.

⚠ Κίνδυνος

- Το ηλεκτρικό καλώδιο πρέπει να προστατεύεται από τις καταλάθος συνθλίψεις.

- Μην χρησιμοποιείτε τη συσκευή όταν το ηλεκτρικό καλώδιο έχει υποστεί ζημια.

- Η χρήση μιας οποιασδήποτε ηλεκτρικής συσκευής επιφέρει την τήρηση ορισμένων βασικών κανόνων.

- Μην ακουμπάτε τη συσκευή με βρεγμένα ή υγρά χέρια ή πόδια.

- Μην χρησιμοποιείτε τη συσκευή με γυμνά πόδια ή με ακαταλλάγηλα ενδύματα.

- Μην τραβάτε το ηλεκτρικό καλώδιο ή την ίδια τη συσκευή για να αφαιρέσετε το ρευματολήπτη από την πρίζα του ρευματος. (Για μηχανήματα καθαρισμού με ισχύ μικρότερη από 3 KW που έχουν φως).

Η συσκευή καθαρισμού υψηλής πίεσης από πλευράς προστασίας κατά της ηλεκτροπληξίας είναι μια συσκευή Κατηγορίας I.

Η μη τήρηση των παραπάνω απαλλάσσει τον κατασκευαστή από κάθε ευθυνη και αποτελεί αμελή χρήση του μηχανήματος.

ΧΕΙΡΙΣΜΟΙ

⚠ Προσοχή

Πριν τη συνδεση στην ηλεκτρικη και υδραυλικη εγκατασταση, πρεπει να γνηωριζετε τους χειρισμούς του μηχανήματος καθαρισμού. Διαβάστε τις οδηγίες χρήσεως που αναφέρονται στις σχετικές εικονες.

ΔΙΑΤΑΞΕΙΣ ΑΣΦΑΛΕΙΑΣ

Οι διατάξεις ασφαλείας χρησιμεύουν για την προστασία του χρήστη και της συσκευής και δεν πρέπει να τροποποιούνται ή να χρησιμοποιούνται με τρόπο διαφορετικό από τον προβλεπόμενο.

Βαλβίδα ασφαλείας: Χρησιμεύει για την προστασία της υδραυλικής εγκατάστασης υψηλής πίεσης σε περίπτωση βλάβης στη βαλβίδα By-Pass ή σε περίπτωση έμφραξης της υδραυλικής εγκατάστασης υψηλής πίεσης. Η βαλβίδα ασφαλείας είναι ρυθμισμένη και σφραγισμένη από τον κατασκευαστή. Οι επεμβάσεις στη βαλβίδα ασφαλείας γίνονται αποκλειστικά από το Σέρβις.

Διάταξη ασφαλείας πάνω στη χειρολαβή του εκτοξευτήρα: Εμποδίζει την ακούσια ενεργοποίηση του λεβιέ της χειρολαβής.

Θερμική προστασία: Η θερμική προστασία σταματά το μηχανήμα σε περίπτωση υπερθέρμανσης του ηλεκτρικού κινητήρα.

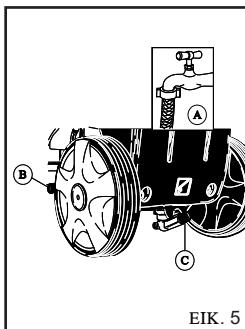

ΕΙΚ. 5

ΣΥΝΔΕΣΗ ΣΤΟ ΔΙΚΤΥΟ ΥΔΡΕΥΣΗΣ

Συνδεστε το σωλήνα τροφοδοσίας στο δίκτυο (εικ.5A) και στο ρακόν του μηχανήματος καθαρισμού (εικ.5B).

Βεβαιωθείτε ότι το δίκτυο ύδρευσης παρέχει την ποσότητα και πίεση νερού που είναι επαρκής για τη λειτουργία του μηχανήματος καθαρισμού 2-8 ΜΠΑΡ (29-116 PSI).

Μεγιστη θερμοκρασια νερού τροφοδοσίας 50°C (122°F).

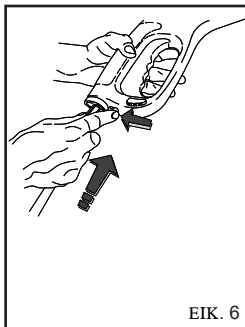

ΕΙΚ. 6

Συνδεστε το σωλήνα υψηλής

ΧΡΗΣΗ ΤΟΥ ΜΗΧΑΝΗΜΑΤΟΣ ΚΑΘΑΡΙΣΜΟΥ

ΧΕΡΣΙΝΗΘ

- A** - Διακοπτής λειτουργίας
- B** - Ρουμπινετο δόσης απορρυπαντικού (αν υπάρχει).

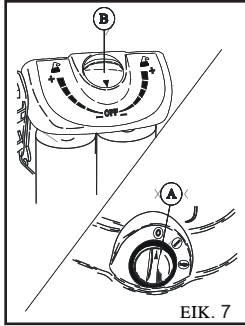

ΕΙΚ. 7

ΑΝΑΜΜΑ ΤΟΥ ΜΗΧΑΝΗΜΑΤΟΣ ΚΑΘΑΡΙΣΜΟΥ

- 1) Ανοίξτε το ρουμπινετο παροχής νερού (εικ.5A).
- 2) Συνδέστε το μηχανημα καθαρισμού στο ηλεκτρικο δικτυο μεσω ενος πολυπολικου διακοπητή ή συνδεοντας το φισ στην πρίζα του ρεύματος.
- 3) Αναψτε το μηχανημα καθαρισμού γυριζοντας το διακοπητή λειτουργίας στη θέση I (εικ.7A).

⚠ Προσοχή

Η ριπή νερού υψηλής πιεσης προκαλει μια δύναμη αντιδρασης στον εκτοξευτήρα. Κρατατε γερα τις λαβες του εκτοξευτήρα.

- 4) Πατήστε το μοχλο πανω στο τιμονι και αρχιστε το πλύσιμο.
- 5) Για τη λειτουργία του μηχανήματος με ζεστό νερό, γυρίστε το διακοπήτή λειτουργίας στη θέση Ζεστό Νερό.

⚠ Προσοχή

Τα μηχανήματα καθαρισμού που εχουν το σύστημα "Total stop" θετουν εντος και εκτος λειτουργία" το μοτερ οταν πατατε ή αφήνετε το λεβιε στη λαβή του εκτοξευτήρα.

⚠ Κίνδυνος

Μην μπλοκαρετε το λεβιε της λαβης στη θεση παροχης.

ΣΗΜΑΝΤΙΚΟ

Για να αφαιρεσετε τυχον βρωμιες ή αερα απο το υδραυλικο κύκλωμα, χρησιμοποιειστε για πρώτη φορα το μηχανημα καθαρισμού χωρις ακροφύσιο, αφήνοντας το νερο να βγει για μερικα δευτερολεπτα.

Τυχον βρωμιες μπορεί να φραξουν το ακροφύσιο και να εμποδισουν τη λειτουργία του (εικ.8).

ΧΡΗΣΗ ΤΩΝ ΑΞΕΣΟΥΑΡ.

ΧΡΗΣΗ ΤΟΥ ΡΥΘΜΙΖΟΜΕΝΟΥ ΑΚΡΟΦΥΣΙΟΥ MULTIREG (εικ 9)

Η ρυθμιση της πιεσης πρέπει να γινει με το πιστολετο κλειστο.

Πλύσιμο σε χαμηλή πιεση και αναρροφηση απορρυπαντικου. (Μοντέλο με αναρρόφηση απορρυπαντικου.)

Σπρωξτε το ακροφύσιο προς το

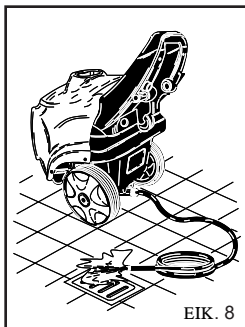

ΕΙΚ. 8

πιστολετο.

Πλύσιμο με υψηλή πιεση. Σπρωξτε το ακροφύσιο προς τα εξω.

Πλύσιμο με υψηλή πιεση με συγκεντρωμένη ριπή νερού. Γυρίστε το ακροφύσιο προς τα αριστερα.

Πλύσιμο με υψηλή πιεση με ευρεία ριπή νερού. Γυρίστε το ακροφύσιο προς τα δεξια.

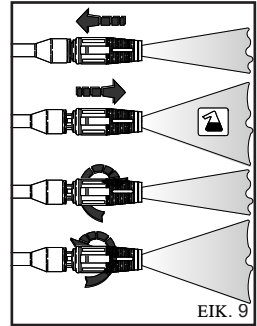

ΕΙΚ. 9

ΠΕΡΙΣΤΡΕΦΟΜΕΝΗ ΚΕΦΑΛΗ (Προαιρετικό αξεσουάρ)

Η υδροπυλκτική μπορεί να εξοπλιστεί με μια κεφαλή με περιστρεφόμενο μπεκ για τον καθαρισμό των πιο δύσκολων βρωμιών.

⚠ Κίνδυνος:

Κατευθύνετε τη ριπή νερού σε μεγάλη απόσταση, για να αποφεύγετε ζημιές λόγω της υψηλής πίεσης.

Μην κατευθύνετε τη ριπή νερού προς άτομα, ζώα, ηλεκτρικές πρίζες.

ΣΒΗΣΙΜΟ ΤΟΥ ΜΗΧΑΝΗΜΑΤΟΣ ΚΑΘΑΡΙΣΜΟΥ

- 1) Σβήστε τον καυστήρα γυρνώντας το διακοπήτή λειτουργίας στη θέση "I". (εικ.7A).
- 2) Αφήστε το μηχανήματα καθαρισμού να λειτουργήσει με κρύο νερο τουλαχιστον για 30 δευτερολεπτα ώστε να κρυώσει ο λεβητας.
- 3) Σβήστε το μηχανημα καθαρισμού γυριζοντας το διακοπητή λειτουργίας στη θεση "0" (εικ.7A).
- 4) Μειώστε την πιεση στο σωλήνα Υ.Π. (υψηλής πιεσης) πατώντας το μοχλο του πιστολετου.
- 5) Αποσυνδέστε το μηχανημα καθαρισμού απο το ηλεκτρικο δικτυο μεσω του πολυπολικου διακοπητή ή αποσυνδεοντας το φισ απο την πρίζα του ρεύματος.
- 6) Κλειστε το ρουμπινετο τροφοδοσίας νερού (εικ.5A).

⚠ Προσοχή

- Οταν εγκαταλείπετε το μηχανημα καθαρισμού, ακομα και προσωρινα, πρέπει να το σβήνετε, επεμβαινοντας στον πολυπολικο διακοπητή ή αποσυνδεοντας το φισ απο την πρίζα του ρεύματος.

- Τα μηχανήματα καθαρισμού με "Total stop" είναι σβηστα με τον πολυπολικο διακοπητή στη θεση "0" ή με το φισ αποσυνδεδεμενο απο την πρίζα του ρεύματος.

- Οταν δεν χρησιμοποιετε το μηχανημα καθαρισμού να κλεινετε τη διαταξη ασφαλειας στη λαβή (εικ.10).

- Η λειτουργία του μηχανήματος καθαρισμού χωρις νερο (εν ξηρώ) προκαλει σοβαρες ζημιες στις φλάντζες στεγανοποιησης της αντλιας.

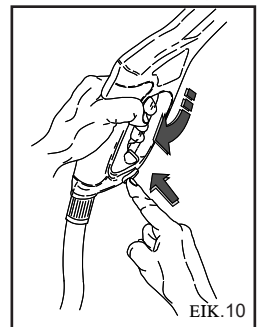

ΕΙΚ. 10

ΣΥΣΤΑΣΕΙΣ ΓΙΑ ΤΗ ΧΡΗΣΗ ΤΩΝ ΑΠΟΡΡΥΠΑΝΤΙΚΩΝ

Αυτή η συσκευή έχει κατασκευαστεί για να χρησιμοποιείται με απορρυπαντικά που προμηθεύει ή συνιστά ο κατασκευαστής.

Η χρήση άλλων απορρυπαντικών ή χημικών ουσιών μπορεί να επηρεάσει την ασφάλεια του μηχανήματος καθαρισμού.

1) Για τη συμβατότητα με το περιβάλλον, συνιστάται η λογική χρήση του απορρυπαντικού, σύμφωνα με τις οδηγίες που αναγράφονται πάνω στη συσκευασία του προϊόντος.

2) Διαλέξτε από την γκάμα των προϊόντων που συνιστά ο κατασκευαστής το πιο κατάλληλο απορρυπαντικό για το πλύσιμο και διαλύστε το με νερό σύμφωνα με τις οδηγίες που αναγράφονται πάνω στη συσκευασία του προϊόντος ή στον κατάλογο των απορρυπαντικών που είναι πιο κατάλληλα για τον τύπο του μηχανήματος καθαρισμού με κρύο ή ζεστό νερό.

3) Ζητήστε από το κατάστημα πώλησης τον κατάλογο των απορρυπαντικών.

ΓΙΑ ΕΝΑ ΣΩΣΤΟ ΠΛΥΣΙΜΟ ΜΕ ΤΗ ΧΡΗΣΗ ΑΠΟΡΡΥΠΑΝΤΙΚΩΝ

1) Ετοιμάστε το πιο κατάλληλο διάλυμα απορρυπαντικού αναλόγα με τη βρωμία και την επιφάνεια που προκειται να πλύνετε.

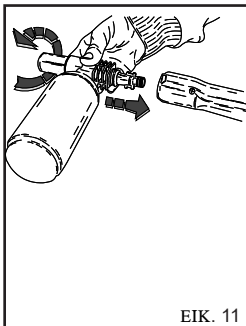

ΕΙΚ. 11

2) Βγάλτε την προέκταση της χειρολαβής και τοποθετήστε το σύστημα ψεκασμού απορρυπαντικού (εικ. 11), θέστε σε λειτουργία το μηχάνημα και ψεκάστε την επιφάνεια για πλύσιμο από κάτω προς τα πάνω.

Για το μοντέλο με αναρρόφηση απορρυπαντικού, ανοίξτε το ρουμπινέτο παροχής (Εικ. 7B) και μετακινήστε το ακροφύσιο προς τα εμπρός.

Αφήστε να δράσει για λίγα λεπτά.

3) Ξεπλύντε καλά ολη την επιφάνεια από τα πάνω προς τα κάτω με ζεστό ή κρύο νερό σε υψηλή πίεση.

4) Μετά τη χρήση με απορρυπαντικό, ξεπλύνετε το σύστημα νερού Υ.Π. : αφήστε την αντλία να λειτουργήσει επί 1 λεπτό με το ρουμπινέτο τελειώς κλειστό.

ΣΥΝΤΗΡΗΣΗ

ΜΟΝΟ ΟΣΑ ΕΠΙΤΡΕΠΟΝΤΑΙ ΑΠΟ ΤΙΣ ΠΑΡΟΥΣΕΣ ΟΔΗΓΙΕΣ ΧΡΗΣΕΩΣ ΜΠΟΡΟΥΝ ΝΑ ΓΙΝΟΥΝ ΑΠΟ ΤΟ ΧΡΗΣΤΗ.
ΑΠΑΓΟΡΕΥΕΤΑΙ ΚΑΘΕ ΑΛΛΗ ΕΠΕΜΒΑΣΗ.

⚠ Κίνδυνος

Για τη συντήρηση του λεβητα, της αντλίας υψηλής πίεσης, των ηλεκτρικών εξαρτημάτων και όλων των τμημάτων σχετικά με την ασφάλεια πρέπει να απευθυνθείτε στο σερβίς μας.

⚠ Κίνδυνος

Πριν αποποιήσετε τη συντήρηση αποσυνδέστε το μηχάνημα καθαρισμού από το ηλεκτρικό δίκτυο και το δίκτυο ύδρευσης.

Στο τέλος της συντήρησης πριν ξανασυνδέσετε το μηχάνημα καθαρισμού στο ηλεκτρικό δίκτυο και στο δίκτυο ύδρευσης βεβαιωθείτε

οτι όλα πλαίσια έχουν τοποθετηθεί σωστά και στερεωθεί με τις βίδες.

Η μή τήρηση των παραπάνω μπορεί να είναι αιτία κινδύνου ηλεκτροπληξίας.

ΠΡΟΦΥΛΑΚΤΙΚΑ ΜΕΤΡΑ ΓΙΑ ΤΗΝ ΠΑΓΩΝΙΑ

Το μηχάνημα καθαρισμού δεν πρέπει να εκτίθεται στην παγωνιά.

Σε περίπτωση που το μηχάνημα καθαρισμού, στο τέλος της εργασίας ή όταν δεν χρησιμοποιείται για μεγάλο χρονικό διάστημα, φυλάσσεται σε κρύους χώρους είναι απαραίτητη η χρήση αντιψυκτικού προς αποφυγή σοβαρών ζημιών στο υδραυλικό κύκλωμα.

ΔΙΑΔΙΚΑΣΙΕΣ ΓΙΑ ΤΗ ΧΡΗΣΗ ΤΟΥ ΑΝΤΨΥΚΤΙΚΟΥ (εικ.12)

1 - Κλείστε την τροφοδοσία νερού (ρουμπινέτο), αποσυνδέστε το σωλήνα τροφοδοσίας και αναψτε το μηχάνημα καθαρισμού μέχρι να αδειάσει τελείως.

2 - Σβήστε το μηχάνημα καθαρισμού με το διακοπτή λειτουργίας στη θέση "0" (εικ.6).

3 - Ετοιμάστε ένα δοχείο με το διάλυμα του αντιψυκτικού.

4 - Βάλτε το σωλήνα τροφοδοσίας μέσα στο δοχείο με το αντιψυκτικό διάλυμα.

5 - Αναψτε το μηχάνημα καθαρισμού με το διακοπτή λειτουργίας στη θέση "I".

6 - Αναψτε το μηχάνημα καθαρισμού μέχρις ότου το αντιψυκτικό βγει από το ακροφύσιο.

7 - Αναρροφείστε αντιψυκτικό ακόμα και από το σωλήνα απορρυπαντικού.

8 - Σβήστε το μηχάνημα καθαρισμού και αποσυνδέστε το από το ηλεκτρικό δίκτυο μέσω του πολυπολικού διακοπτή.

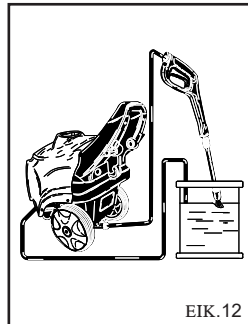

ΕΙΚ. 12

⚠ Προσοχή

Το αντιψυκτικό είναι εφανα προϊόν που μπορεί να ρυπανεί το περιβάλλον. Επομένως για τη χρήση πρέπει να τηρούνται με προσοχή οι οδηγίες που αναγράφονται πάνω στη συσκευασία του προϊόντος. (Μην το χυνετε στο περιβάλλον).

ΕΛΕΓΧΟΣ ΤΗΣ ΣΤΑΘΜΗΣ ΚΑΙ ΑΛΛΑΓΗ ΛΑΔΙΟΥ ΤΗΣ ΑΝΤΛΙΑΣ.

Απευθυνθείτε στο Σέρβις.

ΚΑΘΑΡΙΣΜΟΣ ΦΙΛΤΡΟΥ ΚΑΙ ΡΕΖΕΡΒΟΥΑΡ ΠΕΤΡΕΛΑΙΟΥ

Αφαιρέστε το φίλτρο πετρελαίου και αντικαταστήστε το (εικ.13).

Η αντικατάσταση πρέπει να γίνεται τακτικά.

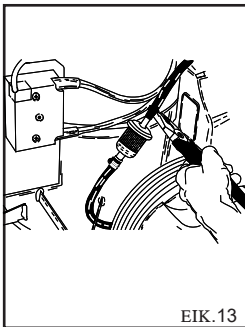

EIK. 13

ΚΑΘΑΡΙΣΜΟΣ ΦΙΛΤΡΟΥ ΝΕΡΟΥ

Καθαρίζετε τακτικά το φίλτρο νερού (εικ.14).

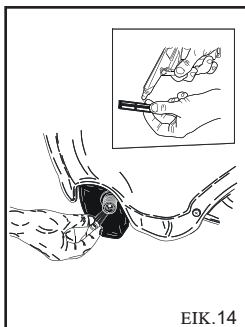

EIK. 14

ΑΝΤΙΚΑΤΑΣΤΑΣΗ ΤΟΥ ΜΠΕΚ ΥΨΗΛΗΣ ΠΙΕΣΗΣ

Κατα περιόδους είναι απαραίτητη η αντικατάσταση του μπεκ υψηλής πίεσης που είναι τοποθετημένο στο ακρυφύσιο, επειδή με τη χρήση φθειρείται. Η φθορά επισημαίνεται από μια μείωση της πίεσης λειτουργίας του μηχανήματος καθαρισμού.

Για την αντικατάστασή του απευθυνθείτε στον προμηθευτή ή στο κατάστημα πώλησης.

ΑΦΑΙΡΕΣΗ ΑΛΑΤΩΝ

Κατα περιόδους είναι απαραίτητη η αφαίρεση των αλατών επειδή τα αλατα που περιεχει το νερο με την παροδο του χρονου μορει να φραξουν το υδραυλικο κύκλωμα και τη σερπαντινα.

Αυτή η διαδικασία πρέπει να γίνει σε ένα εξοικονομημένο σεβρις με αποτελεσμα να εξοικονομήσετε χρήματα και να αυξήσετε την αποδοση του μηχανήματος καθαρισμού.

ΣΥΝΟΠΤΙΚΟΣ ΠΙΝΑΚΑΣ ΤΑΚΤΙΚΗΣ ΣΥΝΤΗΡΗΣΗΣ ΑΠΟ ΤΟ ΧΕΙΡΙΣΤΗ

Περιγραφή διαδικασιών:

Ελεγχος ηλεκτρικού καλωδιου-σωλήνων-ρακρορ υψηλής πιεσης Πριν απο χρήση

Αντικατασταση και καθαρισμος φίλτρου πετρελαιου	Κααθε 100 ώρες
Καθαρισμος ρεζερβουαρ πετρελαιου	Κααθε 100 ώρες
Καθαρισμος φίλτρου νερού	Κααθε 50 ώρες

ΣΥΝΟΠΤΙΚΟΣ ΠΙΝΑΚΑΣ ΕΚΤΑΚΤΗ ΣΥΝΤΗΡΗΣΗΣ ΑΠΟ ΤΟ ΣΕΡΒΙΣ

Περιγραφή διαδικασιών:

Λεβητας	Κααθε 200 ώρες
Καθαρισμος σερπαντινας	Κααθε 200 ώρες
Αφαιρεση αλατων απο σερπαντινα	Κααθε 300 ώρες

Αλλαγή λαδιού αντλιας Υ.Π.	Κααθε 500 ώρες
----------------------------	----------------

Καθαρισμος αντλιας πετρελαιου	Κααθε 200 ώρες
Αντικατασταση μπεκ πετρελαιου	Κααθε 200 ώρες
Ρύθμιση ηλεκτροδιων	Κααθε 200 ώρες
Αντικατασταση ηλεκτροδιων	Κααθε 500 ώρες

Αντικατασταση τσιμούχας αντλιας Υ.Π.	Κααθε 500 ώρες
Αντικατασταση μπεκ ακροφύσιου	Κααθε 200 ώρες
Ρύθμιση και ελεγχος διαταξων ασφαλειας	1 φορα το χρονο

Ελληνικά

ΣΗΜΑΝΤΙΚΟ:

Τα παραπάνω χρονικά διαστήματα αναφέρονται για κανονικές συνθήκες λειτουργίας. Για βαριές χρήσεις μειώστε τα χρονικά διαστήματα κάθε συντήρησης.

Για τη συντήρηση και επισκευή χρησιμοποιείτε μόνο γνήσια ανταλλακτικά που παρέχουν ποιότητα και αντοχή.

Η χρήση μη γνήσιων ανταλλακτικών απαλλάσσει τον κατασκευαστή από πασα ευθύνη και την ευθύνη φέρει οποιος εκανε την επεμβάση.

ΑΠΟΘΗΚΕΥΣΗ

Σε περίπτωση αποθήκευσης για μεγάλο χρονικό διάστημα πρέπει να αποσυνδέσετε την τροφοδοσία ρεύματος και νερού, να αδειάσετε το δοχείο απορρυπαντικού και το ρεζερβουάρ και να σκεπασετε τα σημεία που είναι ευαίσθητα στη σκονη.

Γρασαρετε τα σημεία που θα μπορούσαν να υποστούν ζημια όπως οι σωλήνες, και κατά την επαναλειτουργία βεβαιωθείτε ότι οι σωλήνες νερού δεν έχουν υποστεί ζημια.

Η διάθεση λαδιών και χημικών προιόντων πρέπει να γίνεται σύμφωνα με την ισχύουσα νομοθεσία.

ΔΙΑΛΥΣΗ

Σε περίπτωση που δεν πρόκειται να χρησιμοποιήσετε πλέον την υδροπλυστική, συνιστάται να την αχρηστεύσετε κόβοντας το ηλεκτρικό καλώδιο. Συνιστάται επίσης να αχρηστεύσετε εκείνα τα εξαρτήματα της υδροπλυστικής που ενδεχομένως είναι επικίνδυνα, ειδικά για τα παιδιά που θα μπορούσαν να χρησιμοποιήσουν την άχρηστη συσκευή για να παίξουν.

Το προϊόν ανήκει στα ειδικά απορρίμματα τύπου ΑΗΗΕ, και συμμορφούται στις απαιτήσεις των νέων οδηγιών για την προστασία του περιβάλλοντος. Πρέπει να απορρίπτεται χωριστά από τα κοινά απορρίμματα σύμφωνα με τους ισχύοντες νόμους και κανονισμούς.

Μην χρησιμοποιείτε τα αποσυναρμολογημένα εξαρτήματα σαν ανταλλακτικά.















Ελληνικά

ΠΡΟΒΛΗΜΑΤΑ - ΛΥΣΕΙΣ

Πριν απο οποιαδήποτε διαδικασία αποσυνδέστε το μηχανημα καθαρισμού απο το ηλεκτρικο δικτυο και το δικτυο ύδρευσης.

ΠΡΟΒΛΗΜΑΤΑ	ΑΙΤΙΕΣ	ΛΥΣΕΙΣ
Γυριζοντας το διακοπη το μηχανημα καθαρισμού δεν ξεκινια.	Δεν εχει γινει η ηλεκτρική σύνδεση. Επεμβαση θερμικής προστασιας.	Βεγξτε την ταση του δικτύου (βλεπε τεχνικια χαρακτηριστικια). Σηκωστε την προστασια (σε περιπτωση επαναληψης του προβληματος απευθυνθειτε στο Σερβις).
Δεν υπάρχει παροχή ροής ή υπάρχει διαρροή από το σύστημα νερού υψηλής πίεσης.	Φίλτρο τροφοδοσίας νερού βουλωμένο. Λανθασμένη σύνδεση με το δικτυο νερού. Ρουμπινέτο δικτύου κλειστό. Διαρροές από το σύστημα υψηλής πίεσης.	Καθαρίστε το. Ελέγξτε. Ανοιξτε το. Απευθυνθειτε στο Σέρβις.
Η αντλία λειτουργεί αλλά δεν φτάνει στην ονομαστική πίεση.	Φίλτρο τροφοδοσίας νερού βουλωμένο. Λανθασμένη σύνδεση με το δικτυο νερού. Φθαρμένο μπεκ εκτοξευτήρα. Βρώμικες ή φθαρμένες βαλβίδες . Ρουμπινέτο απορρυπαντικού ανοιχτό. Σύστημα ρύθμισης πίεσης στον εκτοξευτήρα ανοιχτό (αν υπάρχει) .	Καθαρίστε το. Ελέγξτε. Απευθυνθειτε στο Σέρβις. Απευθυνθειτε στο Σέρβις. Κλειστε το. Κλειστε το.
Με τον εκτοξευτήρα ανοιχτό, η πίεση πέφτει και ανεβαίνει.	Μπεκ βουλωμένο ή παραμορφωμένο. Ανεπαρκής τροφοδοσία.	Καθαρίστε το ή απευθυνθειτε στο Σέρβις. Ελέγξτε.
Μετακινώντας το ρυθμιστή θερμοκρασίας στην επιθυμητή θέση, δεν ανάβει ο λέβητας.	Απουσία πετρελαίου.	Ελέγξτε τη στάθμη του πετρελαίου στο ρεζερβουάρ και ελέγξτε αν υπάρχει νερό στο σύστημα αναρρόφησης καυσίμου.
Το νερό δεν είναι αρκετά ζεστό.	Βουλωμένα φίλτρα. Άλατα στην αντίσταση του λέβητα.	Καθαρίστε τα ή αντικαταστήστε τα. Απευθυνθειτε στο Σέρβις.
Υπερβολικός καπνός.	κακή καύση. Αλλοιωμένο καύσιμο με ακαθαρσίες ή νερό.	Καθαρίστε τα φίλτρα πετρελαίου ή αντικαταστήστε τα. Απευθυνθειτε στο Σέρβις. Αδειάστε το ρεζερβουάρ και καθαρίστε το καλά. Καθαρίστε τα φίλτρα πετρελαίου.
Ανεπαρκής αναρρόφηση απορρυπαντικού.	Ρουμπινέτο κλειστό. Απουσία απορρυπαντικού. Βουλωμένη αντίσταση ή σωλήνας.	Ανοιξτε το. Γεμίστε το δοχείο απορρυπαντικού. Απευθυνθειτε στο Σέρβις.
Διαρροές νερού από την κεφαλή.	φθαρμένα λάστιχα.	Απευθυνθειτε στο Σέρβις.
Παρουσία νερού στο λάδι.	Υπερβολική υγρασία στο περιβάλλον.	Αντικαταστήστε το λάδι.

Caratteristiche tecniche - Technical data

	<ul style="list-style-type: none"> • Modello Model 		Mod. MPX 140 HL	Mod. MPX 150 HL
	<ul style="list-style-type: none"> • Alimentazione ~ Power supply v 	Hz	1 230 / 240 50	1 230 / 240 50
	<ul style="list-style-type: none"> • Potenza assorbita kW Absorbed power W 		2,4 2400	2,5 2500
	<ul style="list-style-type: none"> • Pressione bar Pressure psi 		140 2000	150 2200
	<ul style="list-style-type: none"> • Portata l/h Flow rate gph 		480 127	500 132
	<ul style="list-style-type: none"> • Consumo carburante kg/h Fuel consumption gph • Potenzialità termica kW Thermal capacity 		1,9 0,6 24,3	1,9 0,6 24,3
	<ul style="list-style-type: none"> • Temperatura uscita acqua °C Water out-put temperature °F 		90 194	90 194
	<ul style="list-style-type: none"> • Serbatoio gasolio l Fuel tank gal 		4 1,06	4 1,06
	<ul style="list-style-type: none"> • Serbatoio detergente l Detergent tank gal 		0,5 0,13	0,5 0,13
	<ul style="list-style-type: none"> • Serbatoio anticalcare l Descaling tank gal 			
	<ul style="list-style-type: none"> • Tubo alta pressione m High pressure hose ft 		8 26,3	8 26,3
	<ul style="list-style-type: none"> • Cavo Elettrico m Power cable ft 		6 19,7	6 19,7
	<ul style="list-style-type: none"> • Spinta lancia - Vibrazioni N Lance thrust - Vibr. m/s² 		20,2 < 2,5	23,2 < 2,5
	<ul style="list-style-type: none"> • Rumorosità Lp dB (A) Noise Lw dB (A) 		82 96 (kp. 2dB)	82 96 (kp. 2dB)
	<ul style="list-style-type: none"> • Peso kg Weight lb 		45 99	45 99
	<ul style="list-style-type: none"> • Dimensioni cm Dimensions in 		64x48x76 25x19x30	



Consumer enquires:

e-mail: support@annovireverberi.it

Product and distributed under licence by
Annovi Reverberi S.p.A.
Via M. L. King 3
41122 Modena (Italy)

MICHELIN and/or the Michelin Man Device and/or BIBENDUM
are trademark(s) owned by, and used with the permission
of, the Michelin Group. © 2013 Michelin

www.michelin.com